

修理・お取り扱いのご相談は
まずお求めの取付店・販売店へ

取付店・販売店 〒

電話 —

転居や贈答品などでお求めの取付店・販売店へご相談できない場合は、商品名・品番をご確認のうえ、下記 TOTO 窓口までお問い合わせください。

お客様専用窓口

修理を依頼する前に「故障かな?と思ったら」(P.53 ~ 60) をご確認ください。
お問い合わせの際は、商品名・品番をご連絡ください。



商品のお問い合わせは

ご購入に自動でお答えします! (24 時間受付)

TOTO (株) ウォシュレット専用チャットへ
チャットボット <https://jp.toto.com/support>



TOTO (株) お客様相談室へ

TEL ☎ 0120-03-1010

FAX ☎ 0120-09-1010

受付時間: 9:00 ~ 17:00 (夏期休暇・年末年始を除く)



修理のご用命は

安心・信頼の

TOTO メンテナンス (株) 修理受付センターへ

ホームページ <https://www.tom-net.jp>

TEL ☎ 0120-1010-05

FAX ☎ 0120-1010-02

受付: 年中無休

受付時間: 8:00 ~ 18:00

訪問修理: 年中無休 (一部地域を除く)

営業時間: 9:00 ~ 17:00



交換部品・別売品の
ご購入は

TOTO メンテナンス (株) TOTO パーツセンターへ

TEL ☎ 0120-8282-55

FAX ☎ 0120-8272-99

受付時間: 平日 9:00 ~ 18:00 土・日・祝日 9:00 ~ 17:00

(夏期休暇・年末年始を除く)

※インターネットでの部品購入は TOTO パーツショップへ (24 時間受付)

<https://tom-parts.jp.toto.com>



掲載内容は予告なく変更する場合があります。ご了承ください。

お客様からお預かりした個人情報、関連法令および社内諸規定に基づき慎重かつ適切に取り扱います。

詳細は TOTO ホームページをご覧ください。

愛情点検

長年ご使用のウォシュレットの点検を!

<p>こんな症状はありませんか?</p>	<ul style="list-style-type: none"> ● 水漏れする (配管接続部、ウォシュレット本体) ● ウォシュレット本体や便座にひびや割れが入っている ● 異常な音やこげ臭いにおいがする ● 電源コードを動かすと電源が切れたり入りたりする ● 電源プラグや電源コードが異常に熱い ● ウォシュレット本体や操作部が異常に熱い ● その他の異常や故障がある 	<p>ご使用中止</p> <p>このような症状のときは、コンセントから電源プラグを抜き、止水栓を開けて、必ず TOTO メンテナンス (株) 修理受付センターにご相談ください。</p> <p>※ 異常・故障状態のままのご使用は、火災、感電、室内浸水の原因になります。</p>
----------------------	---	---

こちらからご費用登録はできません。(メーカー管理用です。)



TOTO 株式会社

TOTO ホームページ <https://jp.toto.com>

2025.4.10
D07M72

TOTO

ウォシュレット®
アプリコット

「ウォシュレット」は TOTO 株式会社の登録商標です。

取扱説明書 保証書付

有料で延長保証できます。

61 ページ

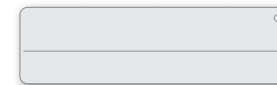

washLÉT
apricot

機種	品番
F4・F4A	TCF4744*型
F3・F3A	TCF4734*型
F2・F2A	TCF4724*型
F1・F1A	TCF4714*型

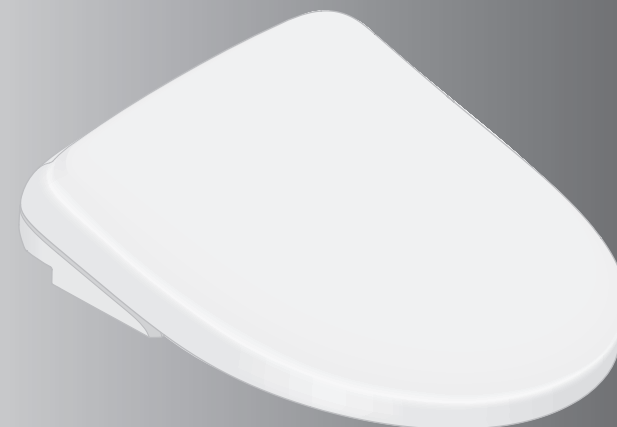

- このたびは、本製品をお買い求めいただきまして、まことにありがとうございます。この取扱説明書をよくお読みのうえ、正しくお使いください。
- この取扱説明書は大切に保管し、必要なときにお読みください。
- 保証書に、取付店名、取付日などが記入されていることを必ずお確かめください。

ご使用の製品名・品番を
ご確認ください。

製品名・品番を
便ふた裏に記載しています。

製品名
品番



お使いの機種によって使える機能が異なります。

お使いの機種をご確認のうえ、このチェック欄にチェック☑してください。



リモコン上側に「流す」ボタンが付いている機種です。
例： 大・小・eco小
止 おしり/ソフト ビデ

機能		製品名	アプリコット				参照ページ
			F4	F3	F2	F1	
機種	品番	お使いの機種	F4A	F3A	F2A	F1A	
			TCF4744*型	TCF4734*型	TCF4724*型	TCF4714*型	
基本機能	洗う	おしり洗浄	●	●	●	●	16・17
		おしりソフト洗浄					
		ビデ洗浄	●	●	●	●	
		ワイドビデ洗浄					
	洗いかたを変える	洗浄位置調節					
		水勢調節					
		ムーブ洗浄	●	●	●	●	
		マッサージ洗浄					
	個人設定						
	かわかす	温風乾燥	●	●	●	—	
温度を変える		●	●	●	●	20・21	
せいかつ機能	においとる	脱臭	●	●	●	●	14・15
		においきれい	●	●	—	—	
	きれい除菌水でせいかつに保つ	ノズルきれい	●	●	●	●	
		便器きれい	●	●	●	●	
		便座きれい	●	—	—	—	
水を流す	リモコン便器洗浄 ^{※1※2}	—	—	—	—	—	
	●	●	●	●	—	18	
	オート便器洗浄 ^{※1※2}	—	—	—	—	—	
	●	●	● ^{※3}	● ^{※3}	—	14	
便利機能	開閉する	リモコン便座・便ふた開閉	●	●	—	—	18
		オートふた開閉	●	●	—	—	—
	光で演出する	やわらかライト	●	●	—	—	14・15
		瞬間暖房便座	●	—	—	—	—
便座を温める	暖房便座	—	●	●	●	—	
便座の温度などを下げて節電する	おまかせ節電	—	●	●	●	22・23	
	スーパーおまかせ節電	●	●	●	●		
	タイマー節電	●	●	●	●		
お手入れする	ウォシュレット本体					45	
	ワンタッチ着脱						
	●	●	●	●	●	46	
	ノズルそうじ					47	
抗菌					63		

※1 F4・F3・F2・F1（リモコン上側に「流す」ボタンが付いていない機種）では使用できません。
 ※2 便ふたを開けて便器洗浄をする設定に変更することができます。（P.30、31）
 ※3 立って使用したときは、オート便器洗浄しません。

せいかつスタイル 守るきれいを

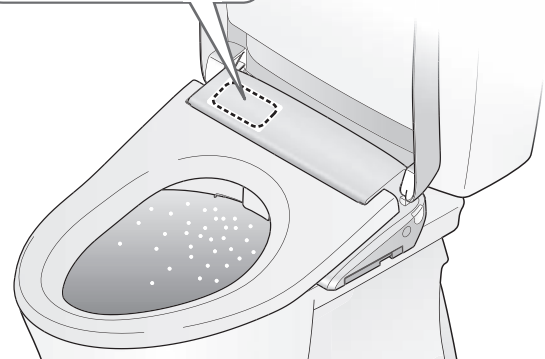

自動でせいかつ機能がはたらきます。
(P.14・15)

	使用前	近づく	座る	立ち上がる	離れる
トイレ入室時の気になるにおいとる		においきれい ^{※4}			
便器内のにおいとる		脱臭 オートパワー脱臭			
きれい除菌水でせいかつに		便器きれい ^{※5}	F3・F3A・F2・F2A・F1・F1Aの場合 便器きれい	F4・F4Aの場合 便器きれい	便座きれい
			ノズルきれい		

※4 「においきれい」機能がある場合のみ
 ※5 F2・F2A・F1・F1Aで便ふたが開まっている場合は、便ふたを開けるとプレミストします。

もくじ

安全上のご注意	4	はじめに
使用上のお願い	8	
各部のなまえ	10	
準備	12	

基本の使いかた	14	使いかた
●オート機能のはたらき	14	
脱臭/オート便器洗浄/ノズルきれい 便器きれい/便座きれい/オートふた開閉 瞬間暖房便座/きれいサイン/ やわらかライト/においきれい		
●リモコンを使う	16	
温度調節 (温水/便座/乾燥)	20	
節電機能	22	
いろいろな使いかた	26	
■オート便器洗浄などの 入/切や設定変更ができます。		
●設定一覧	26	
●オート機能	29	
●においきれい	39	
●その他設定	40	

お手入れ	43	お手入れ
●電源プラグ	43	
●ウォシュレット本体 お掃除ミスト	44	
●本体のすき間	45	
●ノズル ノズルそうじ	47	
●脱臭フィルター	47	
●給水フィルター付水抜栓	48	

こんなときは	49	必要なとき
●断水で水が流せないとき	49	
●リモコンで操作できないとき	49	
●脱臭が弱くなったとき	50	
●凍結予防をするとき	51	
●長期間使わないとき	52	
故障かな？と思ったら	53	
アフターサービス	61	
重大事故防止のお願い	62	
仕様	63	
交換部品/別売品	64	
製品の安全使用/ご愛用者登録	65	
定期的な点検	66	
保証書	67	

安全上のご注意

安全に関する重要な内容ですので、必ずお守りいただき、正しくお使いください。

表示と意味



警告

死亡や重傷を負う可能性がある内容です。



注意

傷害や物的損害が発生する可能性がある内容です。



してはいけない
禁止の内容です。



必ず実行していただく
強制的な内容です。

警告

故障したままで
使いつづけない！

故障したときは…

- 電源プラグを抜き、
止水栓を閉める

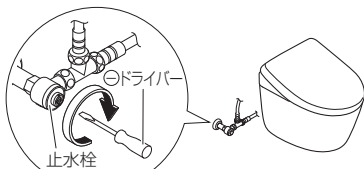
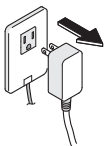

- 故障とは
配管や製品からの水漏れ、ひび割れ、異音や異臭、
発煙、製品が異常に熱い、便座クッションのはずれ、
便器の詰まりなど
- 故障したまま使いつづけると
火災、感電、発熱、ショート、けがや室内浸水の原
因になります。

※1 温風乾燥機能がある場合のみ

設置するときは…

- 車輦や船舶などの移動体に設置しない
(火災、感電、ショート、故障や、便座、
便ふた、ウォシュレット本体などがはず
れて落下することによるけがの原因)

お使いのときは…

- 飲用可能な水以外は使わない
(故障や皮膚の炎症などの原因)
- 温風吹出口は、指や物を入れたり衣
服でふさいだりしない※1
(感電、故障やけがの原因)

お使いのときや

お手入れ、点検のときは…

- ウォシュレット本体や電源プラグに、
水やお湯、洗剤をかけない
(火災や感電、発熱、ショート、製品の
割れによるけがや室内浸水の原因)

お手入れや点検のときは…

- 逆流防止装置は、定期点検する
(水が逆流し、人体に影響をおよぼす原因)
⇒アフターサービス
「定期点検のすすめ」(P.61)

感電、やけど、
けがを防ぐために

お使いのときは…

- 子供(幼児)や補助を必要とするかた
は、周囲のかたが付き添う
- 子供(幼児)がトイレで遊ばないよう
にする

火災、感電、
発熱、ショートを
防ぐために

電源コード、電源プラグなどは…

- ぬれた手で抜き差ししない
- 雷が発生しているときは、触れない
- 破損するようなことをしない
 - ・引っ張る、ねじる、無理に曲げる、
傷をつける、加工する、
加熱する、重いものを
載せる、束ねる、挟み
込む、など
- ガタついているコンセントは使わない
- コンセントや配線器具の
定格を超えて使わない
 - ・たこ足配線など
- 指定の電源(交流100V)以外で
使わない
- 給水ホースと電源プラグ・コンセ
ントを接触させない
(結露などによる、火災や感電の原因)
- 電源プラグの刃などについたほこり
は、定期的に取り除く
 - ・プラグを抜き、かわい
た布でふいてください。
- 根元まで差し込む
- 抜くときは、電源プラグ
本体を持つ
 - ・コードを引っ張ると、
プラグやコードが傷み
ます。
- コンセントに差し込
む際、電源プラグに
アース線を挟み込ま
ないようにする
(ショートの原因)

設置するときは…

- 浴室など、湿気が多い場所に設置し
ない
- アース(D種接地)工事は、必ずする
(故障・漏電時の感電の原因)
・工事は、お近くの工事店に依頼してください。

お使いのときや、 お手入れ、点検のときは…

- たばこなど、火気類を近づけない
- 分解や修理、改造はしない
- お手入れや点検のときは…
(ウォシュレット本体を取りはずすときなど)
- 必ず電源プラグをコンセントから抜く
(感電や誤作動による故障の原因)

身体への影響を
防ぐために

お使いのときは…

- 便座に長時間座らない
(低温やけどの原因)
 - ・低温やけどを防ぐために、次のようなかた
が使うときは、周囲のかたが、便座の温度
を「切」、乾燥の温度※1を「低」にしてください。
[自分で温度調節できないかた]
お子様、お年寄りなど、病気のかた、
身体の不自由なかた
[眠り込むおそれのあるかた]
かぜ薬など眠気を誘う薬の服用、深
酒、疲労の激しいかたなど
- 化学療法を受けているかた、免疫不
全症のかたなど、極度に免疫力が低
下して医師の治療を受けているかた
は、ご使用に際し医師に相談する
 - ・身体への著しい障がいをまねくおそ
れがあります。
- 電池の液が漏れて、身体や衣服に付着
したときは、きれいな水で洗い流す
(目や皮膚の障がいをまねく原因)

安全上のご注意 (つづき)

⚠ 注意

水漏れや 室内浸水を 防ぐために

■水漏れが発生したときは…

- 止水栓を閉める

■お使いのときは…

- 給水ホースを曲げない、つばさない、カッターなどで傷つけない
- 使ったあとは、必ず水を流す
(便器が詰まることにより、汚水があふれて室内浸水したり、便器洗浄不良になる原因)
- 便器が詰まったときは、電源プラグを抜き、詰まりをとる
(オート便器洗浄^{※1}がはたらくと、汚水のおふれによる室内浸水の原因)
 - ・市販の詰まり除去用の器具(商品名: ラバーカップなど)を使ってください。
- 便器やタンク、給水管や止水栓の結露は、かわいた布でふき取る
(結露水が、床にシミを作ったり、腐らせたりするおそれ)
 - ・トイレの換気を行うと、結露しにくくなります。

■お手入れのときは…

- 止水栓や元栓を開けたまま、給水フィルター付水抜栓を取りはずさない
(水が噴き出す原因)
- 給水フィルターを取り付けるときは、確実に締める

■外気温が0℃以下になるときは…

- 凍結による破損の予防をする
(ウォシュレット本体内部や給水配管が凍結すると、内部の部品が破損し、水漏れの原因)
 - ・水抜きを行ってください。
 - ・暖房するなどしてトイレを暖めてください。

けがを 防ぐために

■お使いのときは…

- 破損部はさわらない
- 便座・便ふたを持って製品を持ち上げない
(ウォシュレット本体がはずれて落下するおそれ)
- ウォシュレット本体がガタついた状態で使用しない
(ウォシュレット本体がはずれて落下するおそれ)
- 座る動作に障がいのある方がご使用になる場合は、便座の固定部を専用部品に取り替える(有料)
⇒TOTO メンテナンス(株) 修理受付センターへ
- ウォシュレット本体は、ベースプレートに「カチッ」と音がするまで確実に押し込む
 - ・軽く手前に引っ張って製品がはずれないことを確認してください。
(ウォシュレット本体がはずれて落下するおそれ)

次のことにもご注意ください

■お使いのときは…

- 強い力や衝撃を与えない、便座・便ふたやウォシュレット本体の上に乗らない、重いものを載せない
(割れたり、ウォシュレット本体がはずれて落下することによるけがの原因。製品が破損して、けがや室内浸水の原因)
- 電池の＋表示をよく確かめて入れる
- 使い切った電池は、早めに取り出す
- 電池を交換するときは、
 - ・2本同時に新しい電池と入れ替える
 - ・新しい電池2本の銘柄をそろえる
[銘柄の指定なし]
(電池の液漏れ、発熱、破裂や発火の原因)

■お手入れのときは…

- プラスチック部分(ウォシュレット本体など)や給水ホースは、うすめた台所用中性洗剤を使う
 - ・トイレ用や住宅用洗剤、ベンジン、シンナー、クレンザー、ナイロンたわしなどは使わない
(故障やプラスチックを傷め、割れてけがや、給水ホースが傷むと水漏れの原因)

■長期間使わないときは…

- 止水栓や元栓を開けて水を抜き、安全のため電源プラグを抜く
 - ・再使用時は、一度通水してから使ってください。
(火災や発熱、腐敗した水による皮膚の炎症の原因)
- リモコンから電池を取り出しておく
(電池の液漏れの原因)

※1 「オート便器洗浄」機能がある場合のみ

使用上のお願い

F4・F4A・F3・F3Aの場合

■人体検知センサー(内蔵)について

人体検知センサーは、人の動きを検知するセンサーです。

- 本体正面のドアや壁を透過して人の動きを検知するため、トイレの外にいても便ふたが開いたり、便器きれいが作動する場合があります。
- トイレのレイアウトによっては、センサーが検知しにくいことがあり、自動で便ふたが開かない場合があります。
- 小さなお子様などは、人体検知センサーが検知しにくいことがあり、自動で便ふたが開かない場合があります。
- 立って使用したとき、オート便器洗浄や自動で便ふた・便座が閉まるまでの時間は、トイレのレイアウトなどによって異なります。

F2・F2A・F1・F1Aの場合

■誤作動などを防ぐために

- 人体検知センサーをふさがない

■人体検知センサーについて

- 人体検知センサーは熱の変化を検知するものです。
- 夏場など室温が30℃を超えると検知しにくい場合があります。
- 太陽光が直接センサー部に当たったり、トイレ室内に暖房機器があると熱でセンサーが誤検知し、便器きれいが自動で作動する場合があります。
- トイレのドアが開いている場合にトイレの前や横を通過する人を検知する場合があります。

※小さなお子様などが使用される場合は、センサーが検知しにくいことがあります。

人体検知センサー
(熱の変化を検知)



■着座センサー(内蔵)について

便座に座ると着座センサーが検知し、各機能が使えます。

(着座センサーが検知すると、脱臭がはじまります。)

- 着座センサーの位置を示すラベルを貼っています。小さなお子様などは、座りかたによってセンサーが検知しにくいことがあります。ラベルを目安に便座に座るようにしてください。(ラベルは剥がせませう。)

- 着座センサー部に、肌が直接触れるように座ってください。便座カバーや洋服などがあると着座センサーが検知しない場合があります。幼児用補助便座を使用する際は、着座センサーが検知しないため、使用中に自動で便ふたが閉まってくる場合があります。*1「オートふた開閉」を「切」にするなどしてご使用ください。

- 着座センサー部に水滴があると、本体が誤作動する可能性があります。水滴がついたときは、必ずふき取ってください。

<検知範囲>

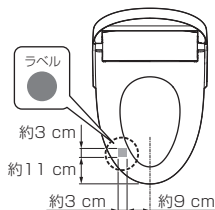

■傷つきや破損を防ぐために

- ウォシュレット本体、リモコンなどプラスチック部分は、水でぬらしたやわらかい布をよくしぼって、ふく



- 便ふたに寄りかからない



■誤作動や故障を防ぐために

- リモコン信号送信部・受信部をふさがない(ウォシュレット本体の誤作動の原因)
- 落雷の可能性があるときは、電源プラグを抜いておく
- 便座・便ふたカバーは取り付けできません。(人体検知センサー*2や着座センサーが正常に検知しない、また便座・便ふたが正常に開閉しない原因)



- トイレ室内に冷暖房器具を設置するときは、ウォシュレット本体に冷暖房の風や熱が直接当たらないようにしてください。

(安全装置が誤作動する原因)

- ウォシュレット本体や便座、ノズルに小便をかけない(故障や変色の原因)

- リモコンの操作面に強い力を加えない

- トイレ用洗剤で便器を掃除するときは、3分以内に洗い流し、便座・便ふたは開けたままにしておく

- 洗剤の気化ガスがウォシュレット本体内に入ることによる、故障の原因)

- 便器に残った洗剤はふき取ってください。

- <「便ふた閉止後洗浄モード*1」(P.30)を「入」にしている場合>リモコンで便器洗浄すると、便座・便ふたが閉まったあと便器洗浄します。便器洗浄のあと、便座・便ふたを開けてください。

- 便ふたをはずしたまま使用しない

- 便ふたを取りはずしてご使用になる場合は、別途スパーサーが必要です。ご購入はTOTOメンテナンス(株)TOTOパーツセンターへご連絡ください。(裏表紙)

- 直射日光を当てない

- (変色や暖房便座の温度ムラ、リモコンでの作動不良、温度変化によるウォシュレット本体の誤作動*2の原因)

- ラジオなどは、ウォシュレット本体から離して使う(ラジオに雑音が入る原因)

- 幼児用補助便座、やわらか補高便座などは、使用後取りはずす(取り付けたままだと、一部の機能が使えない原因)

- 便座の上にものを置かない、手で押さえない(着座センサーが検知し、リモコンのボタンに触れたときノズルから温水が出て、床などをぬらす原因)

■正しくお使いいただくためのご注意

- 長時間の洗浄や洗ひすぎに注意してください。また、局部内は洗わないでください。*※常在菌を洗い流してしまい、体内の菌バランスが崩れる可能性があります。
- 習慣的に便意を促すためには使用しないでください。また、洗浄しながら故意に排便しないでください。
- 局部に痛みや炎症などがあるときは、使用しないでください。
- 局部の治療・医療行為を受けている方のご使用については、医師の指示を守ってください。

■水まわり用車いすをご使用の方へ

設定の変更が必要です。

⇒お問い合わせはTOTO(株)お客様相談室へ

■機器認定*1

- 本機内蔵の無線装置は、電波法に基づく無線設備として認証を受けています。

証明表示は無線設備上に表示されています。(証明表示の内容を確認したい場合は、TOTO(株)お客様相談室(裏表紙参照)へお問い合わせください。)したがって本機を使用するときに無線局の免許は不要です。

ただし、本機に以下の行為を行うと法律で罰せられることがあります。

- 本機内蔵の無線装置を分解/改造する
- 本機内蔵の無線装置に貼られている証明ラベルをはがす

*1 F2・F2A・F1・F1A以外

*2 F4・F4A・F3・F3A以外

各部のなまえ

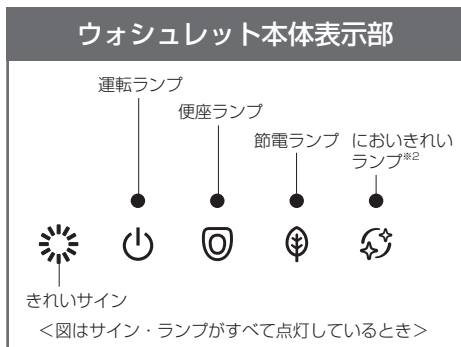

■レストパルの場合
電源プラグと止水栓は
キャビネット内です。
(詳しくは、レストパル
取扱説明書)

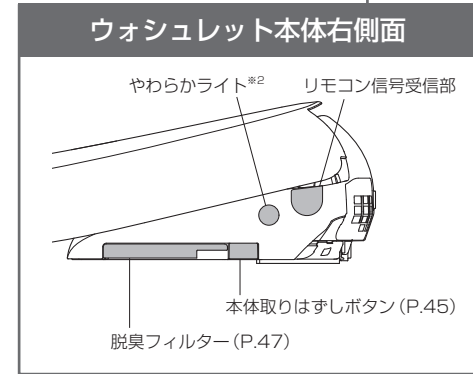
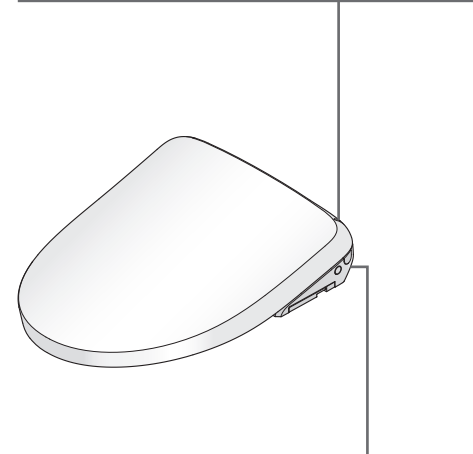
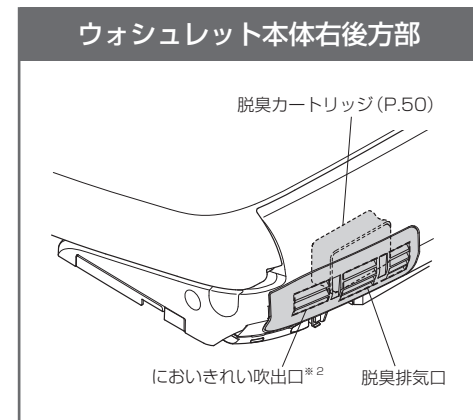
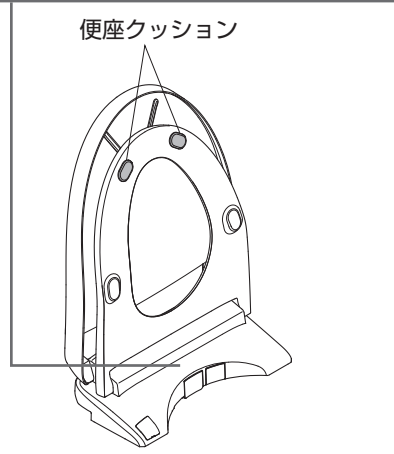
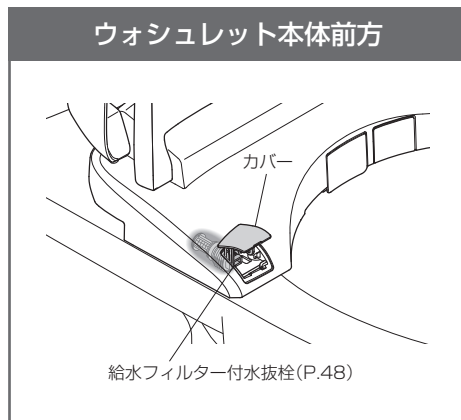
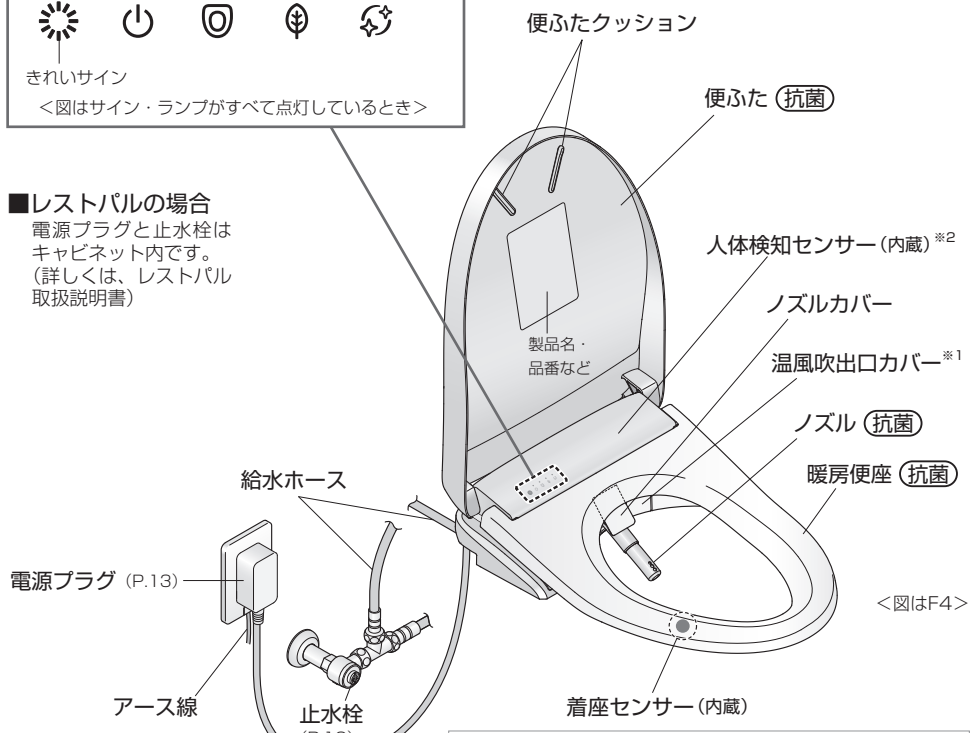

*1 F1・F1A以外
*2 F2・F2A・F1・F1A以外



リモコンに貼る点字シールを無料で準備しています。

ご希望のかたは、TOTOホームページ「カタログ請求」よりご請求ください。
 (TOTOホームページ) <https://jp.toto.com>
 インターネット環境がない場合は
 TOTO(株)お客様相談室へご相談ください。
 (カタログNo.1529)

1.電池を入れる

1 リモコンをハンガーから取りはずす

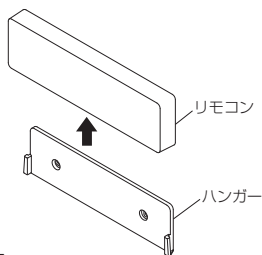

2 電池カバーを開き、単4乾電池を2本入れる

電池を入れたあと、電池カバーを閉める

リモコン裏面

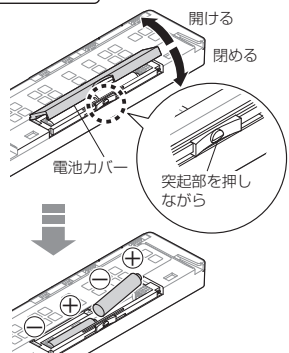

●乾電池を正しくセットすると、リモコンの全ランプが約2秒間点灯します。

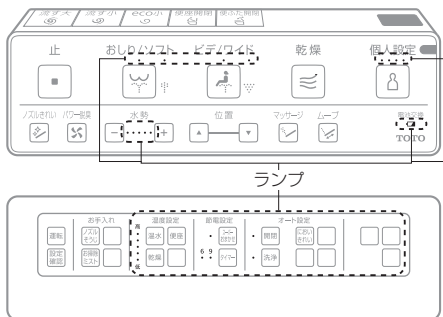

3 リモコンをハンガーに取り付ける

■電池について

- 電池は、アルカリ乾電池をご使用ください。
- 電池の液漏れや破裂などを防ぐために、「安全上のご注意」を必ずお守りください。(P.5、7)

2.電源を入れる

1 電源プラグを差し込む

(ノズルがいったん出て戻る)

2 電源プラグの作動確認をする※1

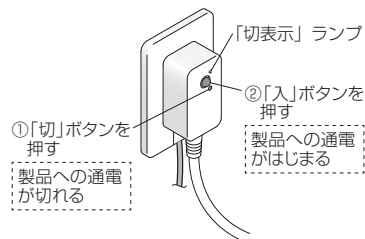

①「切」ボタンを押す
製品への通電が切れる

②「入」ボタンを押す
製品への通電がはじまる

「切表示」ランプが、
①で点灯、②で消灯すれば正常です。

3 「運転」ランプの点灯を確認する

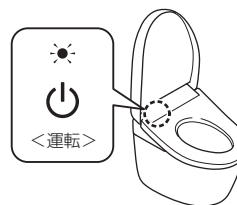

<点灯していない場合>

- リモコンを使って、「運転」を「入」にする

リモコン裏面

運転 を約3秒以上押す

※1 電源プラグには、製品内部で漏電が起きたときに、製品への通電を切る「漏電保護機能」がついています。正しく作動するか確認してください。

3.止水栓を開ける

1 止水栓を全開にする

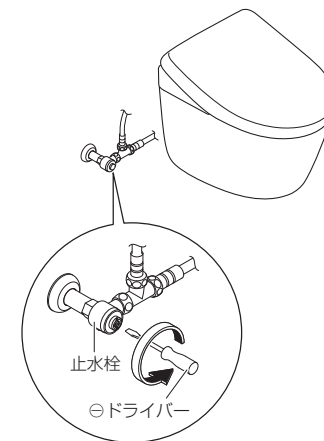

基本の使いかた

オート機能のはたらき

ふだんは自動できれい除菌水を使ってきれいにします。



<p>便器きれい</p> <p>プレミスト*7 便器内にミストをかけて、汚れを付きにくくする ●便器内LEDが点灯</p>	<p>脱臭</p> <p>脱臭が始まる 便器内のおいをとる ●脱臭フィルターは定期的にお手入れが必要です。(P.47)</p> <p>約10秒後 オートパワー脱臭が始まる 約60秒後に自動で止まる</p>	<p>オート便器洗浄*2</p> <p>約10秒後 水が流れる*3 座る時間が、約6~30秒:「小洗浄」*5 約30秒以上:「大洗浄」</p> <p>【立って使用したとき】..... 水が流れる*3*4 【小洗浄】*5または【eco小洗浄】</p>	<p>ノズルきれい</p> <p>洗浄機能を使ったときのみ</p> <p>約25秒後 ノズルが出て、ノズルの根元から出るきれい除菌水で洗浄*6 ●便器内LEDが点灯</p>
<p>オートふた開閉*10</p> <p>便ふたが開く</p> <p>【立って使用するとき】..... 便座はリモコンで開けてください。</p>	<p>F3・F3A・F2・F2A・F1・F1Aの場合</p> <p>便器きれい</p> <p>ノズルきれい終了後(洗浄機能を使わなかったときは約25秒後) アフターミスト 便器内にきれい除菌水のミストをかける*9 ●便器内LEDが点灯</p>	<p>F4・F4Aの場合</p> <p>便器きれい 便座きれい</p> <p>アフターミスト*8 便器内と便座裏の先端付近にきれい除菌水のミストをかける*9 ●便器内LEDが点灯</p>	<p>オートふた開閉*10*11</p> <p>便ふたが開まる*3</p> <p>便座・便ふたが開まる*3</p> <p>【立って使用したとき】.....</p>
<p>瞬間暖房便座*12</p> <p>待機温度から温めはじめる</p> <p>設定温度まで温める</p>	<p>瞬間暖房便座*12</p> <p>待機温度に戻る</p>	<p>瞬間暖房便座*12</p> <p>待機温度に戻る</p>	<p>瞬間暖房便座*12</p> <p>待機温度に戻る</p>

上記は初期設定での動きです。設定を変えてご使用いただくこともできます。(P.26~42)

きれいサイン

「便器きれい」「便座きれい」*12「脱臭」「ノズルきれい」「お掃除ミスト」中に光でお知らせ(点灯) (サイクル点灯)

または

(便座を使用しないときは点灯のみ)*13
⇒「きれいサイン」の入/切(P.38)

やわらかライト*10

やわらかな光でトイレ室内を演出
便器に近づくとき点灯し、離れるとしばらくして消灯します。
⇒「やわらかライト」の入/切(P.38)

■ナイトライト
「やわらかライト」*10と「便器内LED」を夜間に適した光りかた(ナイトモード)に変更することができます。(P.37)

においきれい*10

リモコンの「においきれい」ボタンを押すと、開始(P.39)

トイレを使う時間帯をウォシュレットが自動で見つけ、よく使う時間帯の約60分前からはたらきはじめ、あまり使わない時間帯になると止まります。
⇒「においきれい」の動きを変える(オート/連続)(P.39)

においきれいランプ

においきれい中に光ってお知らせ

きれい除菌水とは

水(水道水および飲用可能な井戸水(地下水))に含まれる塩化物イオンを電気分解して作られる除菌成分(次亜塩素酸)を含む水です。
時間がたつともとの水に戻るため、環境にやさしいのが特長です。
・「きれい除菌水」は汚れを抑制するもので、おそうじが不要になるものではありません。
・使用・環境条件(水質や対象物の材質・形状など)によっては、効果が異なります。

リモコンのボタンを押してきれい除菌水を使うこともできます。

■ノズル

ノズルきれい

押す

ノズルを洗浄したあと、ノズル付近から水が出ます。
●ノズルを出してお手入れをしたいとき
⇒「ノズルそうじ」(P.47)

■便器・便座*12

リモコン裏面 ⇒ リモコンの取りはずしかた(P.12)

お掃除ミスト 押す

便器内と便座裏の先端付近*12にきれい除菌水のミストをかけます。
●ノズルが出ているときや便座に座っているときは使えません。

- *1 お湯を出す準備のために、ノズル付近から数秒間水が出ます。
- *2 F4・F3・F2・F1以外
- *3 便ふたを開けて便器洗浄をする設定に変更することができます。(P.30、31)
- *4 F2A・F1Aでは、立って使用したときはオート便器洗浄しません。
- *5 便器の種類によっては「大洗浄」します。
- *6 洗浄機能(おしり・ビデなど)を使用しない時間が約8時間になると、自動でノズル洗浄します。(ノズル付近から水が出ます。)
- *7 F2・F2A・F1・F1Aで便ふたが開まっている場合は、便ふたを開けるとプレミストします。
- *8 便器内と汚れのつきやすい便座裏先端付近にミストをかけます。
便ふたが開まっている場合は、便ふたを開いてミストをかけます。(ミストをかけるときに便ふたを開きたくない場合はP.56)
- *9 洗浄機能(おしり・ビデなど)を使用しない時間が約8時間になると、自動で便器内にミストをかけます。
- *10 F2・F2A・F1・F1A以外
- *11 便座に座らなかつたとき、便座に座る時間や便器の前に立つ時間が短いときは、自動で閉まるまで約5分かかります。
- *12 F3・F3A・F2・F2A・F1・F1A以外
- *13 「お掃除ミスト」は除く

基本の使いかた リモコンを使う

リモコンのボタンを押してウォシュレット本体が信号を受け付けると、電子音が鳴ります。

洗う※1

おしり洗浄 おしりソフト洗浄
●ソフトな水流で包み込むように洗う

ビデ洗浄 ワイドビデ洗浄
●広い範囲をやさしく洗う

かわかす※1

温風乾燥※2

止める

止

ボタンを押すたびに洗浄が切り替わります。

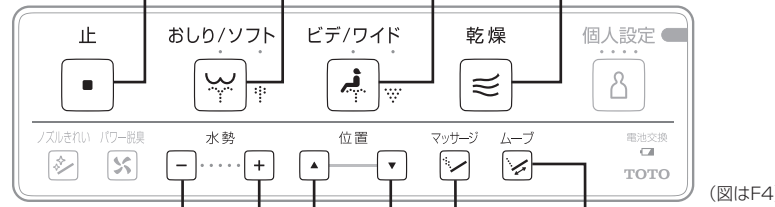

●「おしり」「おしりソフト」「ビデ」「ワイドビデ」使用中にボタンを押すと使える機能です。

■洗浄位置調節
洗浄位置を「▲」「▼」で前後5段階に調節
●リモコン操作を終えて、しばらくすると3段階目に戻ります
3段階目に戻りたくないとき (P.40)

■水勢調節 水勢を5段階で調節 (「-」弱く、「+」強く)
●水勢調節ボタンを押すと、設定した位置で約10秒間点灯

■ムーブ洗浄
ノズルが前後に動き、広くまんべんなく洗う

■マッサージ洗浄
水勢に強弱をつけて洗う

お知らせ

- 便座に深く腰かけると、洗浄の位置が合いやすく、水の飛び散りが少なくなります。

おしり洗浄・おしりソフト洗浄・ビデ洗浄・ワイドビデ洗浄について

- おしり洗浄・おしりソフト洗浄は、排便後の局部周辺に付着した汚れを洗い流す機能です。
- ビデ洗浄・ワイドビデ洗浄は、生理時など局部周辺に付着した汚れを洗い流す機能です。
- おしり・おしりソフト・ビデ・ワイドビデとも洗浄時間は約10秒～20秒を目安にご使用ください。

- リモコンに貼る点字シールを、無料で準備しています。
→詳しくは、P.12をご覧ください。

■個人設定ボタン
お好みの「水勢」「洗浄位置」「温水温度」の設定を4人まで登録できます。
→設定のしかた (P.41)

- 使用するとき
- ①ボタンを押して、自分の設定した箇所のランプを点灯させる
- ②使用する洗浄ボタン(おしり洗浄など)を押す

個人設定

■ノズルきれいボタン (P.15)
きれいな除菌水でノズルを洗浄する
●洗浄機能(おしり・ビデなど)を使用したときに、自動でノズルを洗浄することもできます。(P.14)

■パワー脱臭ボタン
ボタンを押すと、吸い込む力をアップしてにおいをとる
●便座に座らないと、使えません。
●切らずに立ち上がったときは、約60秒後に自動で止まります。

※1 着座センサーがはたらかないと使えません。着座センサー部 (P.8) に、肌が直接触れるように座ってください。
※2 F1・F1A以外
●表面シート、ボタンは「抗菌」です。

基本の使いかた

リモコンを使う

リモコンで便器洗浄や便座・便ふたの開閉をするとき

流す

開閉する

大洗浄※1

小洗浄※1

eco小洗浄※1※2

●男子小用時やお手入れなど、トイレトペーパーを流さないとき

便座開閉※3

便ふた開閉※3

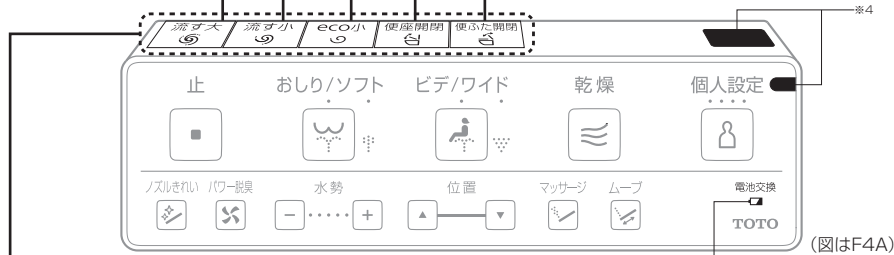

■便器洗浄

便器やタンクの種類によって、ボタンの種類は異なります。

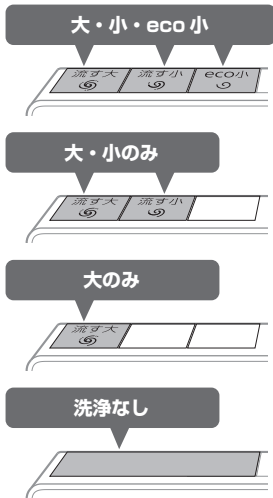

■便座・便ふたの開閉

オートふた開閉付の機種は、リモコンでも操作できます。

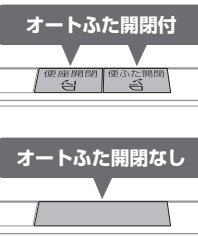

電池切れ予告マーク (P.49)

リモコン裏面

■運転ボタン

約3秒以上押しとウォシュレット本体の「運転」を入/切できます。

■お手入れ (P.43~48)

■温度設定 温度調節 (P.20, 21)

■節電設定 節電機能 (P.22~25)

■オート設定 いろいろな使いかた (P.26~42)

■設定確認ボタン 現在の設定をランプで確認できます。*6

お使いの機種により異なります。

乾燥 *8

・F4・F4A
・F3・F3A
・F2・F2A

お使いの機種により異なります。

入-おまかせ

ス-おまかせ *9

・F4・F4A
・F3・F3A
・F2・F2A
・F1・F1A

お使いの機種により異なります。

開閉 *10

・F4・F4A
・F3・F3A

・F2・F2A
・F1・F1A

お使いの機種により異なります。

においきれい *10

・F4・F4A
・F3・F3A

・F2・F2A
・F1・F1A

*1 便ふたを開めて便器洗浄をする設定に変更することができます。(P.30, 31)

*2 汚物やトイレトペーパーを流すときには使用しないでください。

*3 F2・F2A・F1・F1A以外

*4 リモコン信号送信部

*5 F4・F3・F2・F1では、ボタンを押すと電子音が鳴ったりランプが点灯しますが、使用できません。

*6 機能がないボタンのランプも点灯します。

*7 お使いのリモコンによっては、ボタンがある場合がありますが使用できません。

*8 F1・F1Aでは、お使いのリモコンによってボタンがある場合がありますが使用できません。

*9 F4・F4Aでは、お使いのリモコンによってF3・F3A・F2・F2A・F1・F1Aと同じボタンの場合があります。

*10 F2・F2A・F1・F1Aでは、お使いのリモコンによってボタンがある場合がありますが使用できません。

温度調節

温水 / 便座 / 乾燥^{※1}

高温から低温までの5段階と、「切」の設定ができます。

リモコン裏面 ⇒ リモコンの取りはずしかた (P.12)



押したボタンの温度の段階を表示

乾燥温度ボタン^{※2}
(乾燥温度を調節したいとき)

温水温度ボタン
(温水温度を調節したいとき)

便座温度ボタン
(便座温度を調節したいとき)



温度を調節する

1 設定したい温度のボタン **温水** , **便座** , **乾燥^{※1}** を選んで押す

・現在の温度の段階が表示される

2 手順1で選んだボタンをお好みの温度の段階になるまで繰り返し押す

1回押すたびに設定が切り替わる

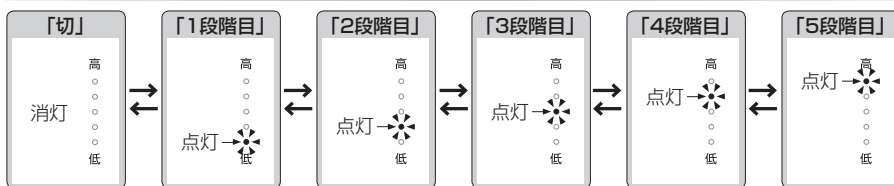

・乾燥^{※1}は「切」がありません。

温度調節ランプは、約10秒以上ボタンを押さない時間が続くと、設定を記憶したまま消灯します。設定の途中で温度調節ランプが消灯したときは、手順1からやり直してください。

<設定完了>

便座、温水の温度を「切」にする ●乾燥^{※1}は「切」がありません。

1 「切」に設定したい温度のボタン **温水** , **便座** を選んで押す

・現在の温度の段階が表示される

2 手順1で選んだボタンを温度の段階が「切」になるまで繰り返し押す

1回押すたびに設定が切り替わる

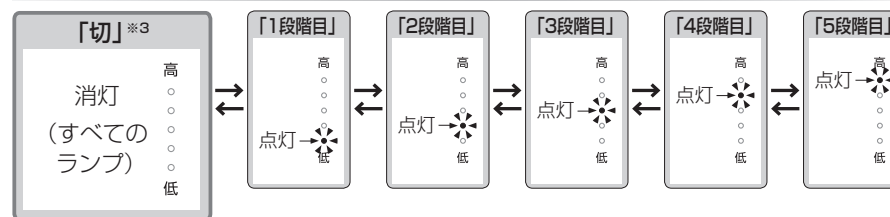

<設定完了>

●温度調節しても、便座が温かにならないとき
→ 節電が「入」になっていませんか? (P.22, 23)

※1 F1・F1A以外
※2 F1・F1Aでは、お使いのリモコンによってボタンがある場合がありますが使用できません。
※3 「切」のときでも、結露防止制御のため、温水温度が20℃以下になることはありません。

節電機能

種類

節電は「おまかせ節電」、「スーパーおまかせ節電」と「タイマー節電」があります。便座の温度を下げて（または「切」にして）節電します。

●瞬間暖房便座をお使いのときは（F4・F4A）

→使わないときは低温で待機するため、「おまかせ節電」の設定はありません。

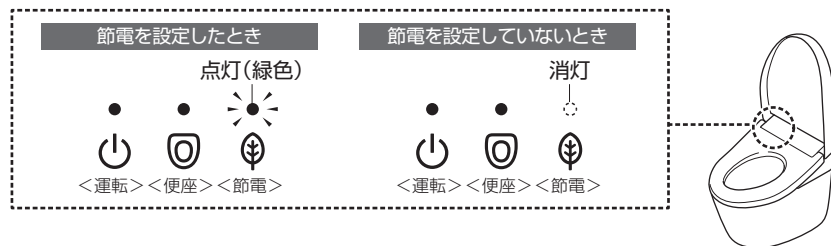

ウォシュレットに 自動で節電してもらいたい	もっと節電したい
おまかせ節電	スーパー おまかせ節電
あまり使わない時間帯をウォシュレット が見つけ、自動で便座温度を下げます。 ●あまり使わない時間帯を見つける までに、約10日かかります。	「おまかせ節電」しながら、さらに 使わない時間帯は自動で便座ヒーター を切ります。

決めた時間帯だけ節電したい (6時間/9時間)	とことん節電したい
タイマー節電	タイマー節電 + (スーパー) おまかせ節電
一度設定すると、毎日その時間帯に 自動で便座ヒーターなどを切ります。	「タイマー節電」と「(スーパー) おまかせ節電」 を両方設定すると、「タイマー節電」中でない ときにも、「(スーパー) おまかせ節電」が はたらきます。

節電が
はたらいて
いるとき

■ウォシュ
レット
本体表示部*1

■便座
ヒーター*2

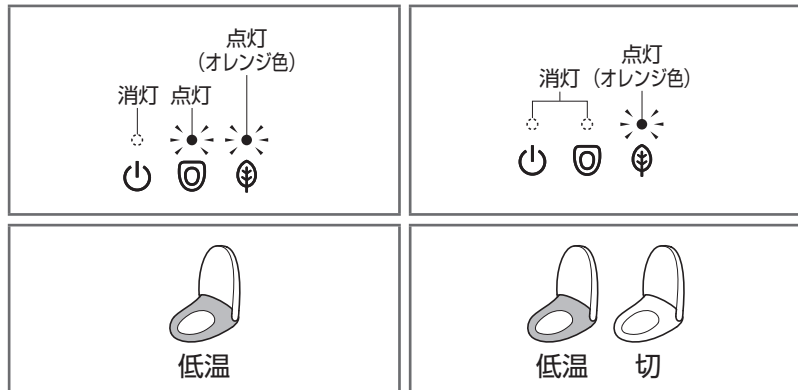

例

設定温度 *3
低温 *4
切 *5

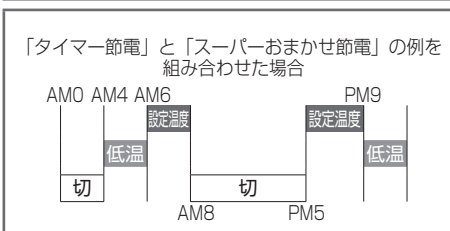
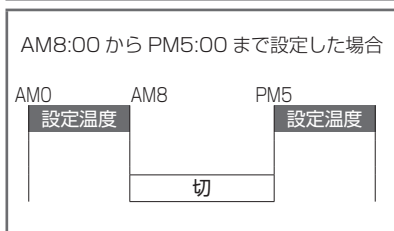
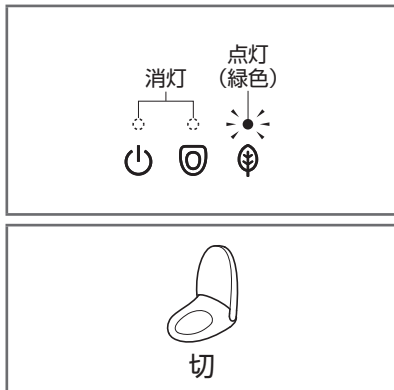
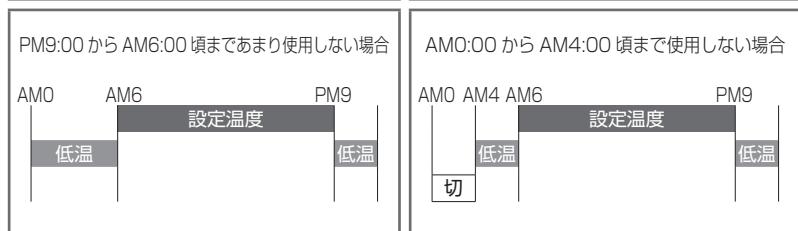

*1 次の場合は「節電を設定したとき」のランプ表示に戻ります。

F4・F4A 便器に近づく

F3・F3A・F2・F2A・F1・F1A 便座に座る

*2 「低温」または「切」でも、次の場合は一時的に温かくなります。

F4・F4A 便器に近づく、または便座に座る（約60秒間で設定温度になります。）

F3・F3A・F2・F2A・F1・F1A 便座に座る（約15分間で設定温度になります。）

*3 P.20、21で設定した温度です。

*4 便座ヒーターが「低温」になる時間帯です。

*5 便座ヒーターが「切」になる時間帯です。

使
い
か
た



節電機能

設定のしかた

タイマー節電は、節電を開始したい時間に設定を行ってください。

リモコン裏面

⇒リモコンの取りはずしかた (P.12)

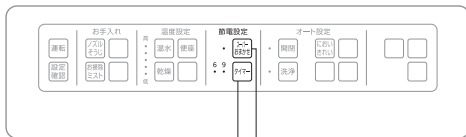

タイマー節電ボタン

(スーパー) おまかせ節電ボタン
※お使いの機種により異なります。

- | | |
|--------------|--|
| スーパー
おまかせ | スーパー
おまかせ |
| ・ F4・F4A | ※1
・ F3・F3A
・ F2・F2A
・ F1・F1A |



節電を設定すると「節電」ランプが点灯(緑色)します。

※1 F4・F4Aでは、お使いのリモコンによって F3・F3A・F2・F2A・F1・F1Aと同じボタンの場合があります。

※2 F3・F3A・F2・F2A・F1・F1A以外

スーパーおまかせ節電※2

<F4・F4Aの場合>
お使いのリモコンのボタンが「スーパーおまかせ」の場合、下記の手順で設定を行ってください。

1 **スーパーおまかせ** 押す

1 回押すたびに設定が切り替わる

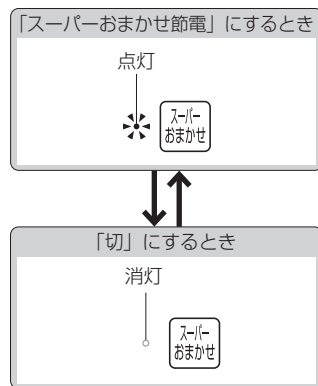

<設定完了>

おまかせ節電※3 スーパーおまかせ節電

<F4・F4Aの場合>
お使いのリモコンのボタンが「おまかせ」の場合、下記の手順で設定を行ってください。

1 **おまかせ** 押す

1 回押すたびに設定が切り替わる

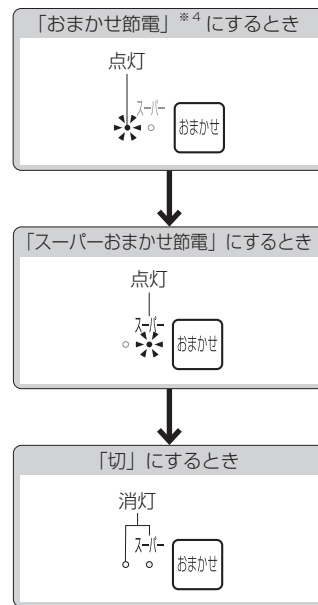

<設定完了>

※3 F4・F4A以外

※4 F4・F4Aでは、ランプは点灯しますが設定されません。

タイマー節電

例：午前1時から7時まで(6時間)節電をするとき

1 午前1時になったら、
タイマー 押す

・「6」のランプが点灯するまで
繰り返し押す

1 回押すたびに設定が切り替わる

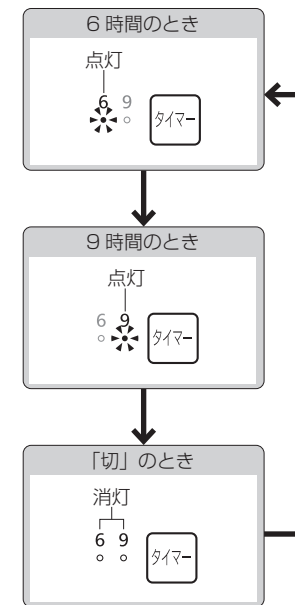

<設定完了>

いろいろな使いかた

設定一覧

設定の種類		設定できる機種
オート便器洗浄	オート便器洗浄	F4A・F3A F2A・F1A
	水が流れるまでの時間	
	便ふた閉止後洗浄モード	F4A・F3A
	便ふた連動洗浄モード	F2A・F1A
オートふた開閉	オートふた開閉	F4・F4A F3・F3A
	ふたが閉まるまでの時間	
	ふたが開くまでの時間	
	開きかた	
せいけつ	ノズルきれい	すべての機種
	便器きれい	
	便座きれい	F4・F4A
	プレ脱臭	
	脱臭	すべての機種
オートパワー脱臭		
ライト	ナイトライト	F4・F4A F3・F3A
	やわらかライト	
	便器内 LED	すべての機種
	きれいサイン	
においきれい		F4・F4A F3・F3A
その他設定	電子音	すべての機種
	ノズル洗浄位置の記憶	
	個人設定	
	個人設定登録	
人体検知センサーの検知距離		F4・F4A F3・F3A

変更できる設定 太字は「はじめの設定」	設定の内容	参照ページ
入/切	・自動で便器洗浄する/しない	P.29
短い/標準/長い	・自動で便器洗浄するまでの時間を変える	P.30
入/切	・自動で便ふたを閉めたあと便器洗浄する/しない	P.31
入/切	・便ふたを開けて便器洗浄する/しない	P.31
入/切	・自動で便ふたを開閉する/しない	P.32
短い/標準	・自動で閉まるまでの時間を変える	P.32
標準/中間/長い	・リモコンや手で閉めたとき、次に自動で開くまでの時間を変える	P.33
便ふた/便座・便ふた	・便ふたのみを自動で開閉する/便座と便ふたを自動で開閉する	P.33
入/切	・自動でノズルを洗浄する/しない	P.34
入/切	・自動で便器内にミストをかける/かけない	P.35
入/切	・自動で便座裏にミストをかける/かけない	P.35
入/切	・便座に座るまでの脱臭を自動でする/しない	P.36
入/切	・便座に座ってからの脱臭を自動でする/しない	P.36
入/切	・立ち上がってからパワー脱臭を自動でする/しない	P.36
入/切/タイマー	・「やわらかライト」と「便器内 LED」を夜間に適した光りかた（ナイトモード）に変更する/変更しない/時間帯を設定する	P.37
入/切	・やわらかライトを使う/使わない	P.38
入/切	・便器内を照らすライトを使う/使わない	P.38
入/切	・きれいサインを光らせる/光らせない	P.38
入/切	・においきれいをする/しない	P.39
オート/連続	・においきれいをよく使う時間帯に自動でする/常にする	P.39
入/切	・電子音を鳴らす/鳴らさない※1	P.40
入/切	・前回の洗浄位置を記憶する/しない	P.41
入/切	・個人設定をする/しない	P.41
登録 1/登録 2/登録 3/登録 4	個人のお好みの洗浄位置などを登録する	P.41
設定 1/設定 2/設定 3/設定 4/設定 5	・人体検知センサーの検知範囲を変更する	P.42

使いかた

※1 電子音を「鳴らさない」にしても、設定を変更するときは電子音が鳴ります。
(ノズル洗浄位置の記憶、個人設定以外)

いろいろな使いかた

まず確認!

リモコン表面ボタンでの設定

リモコンを壁に取り付けた状態で設定してください。

【手順1でボタンを約10秒以上押しと設定モードに入ります*1】

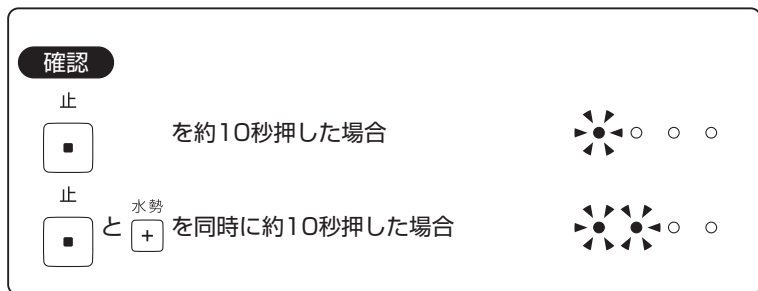
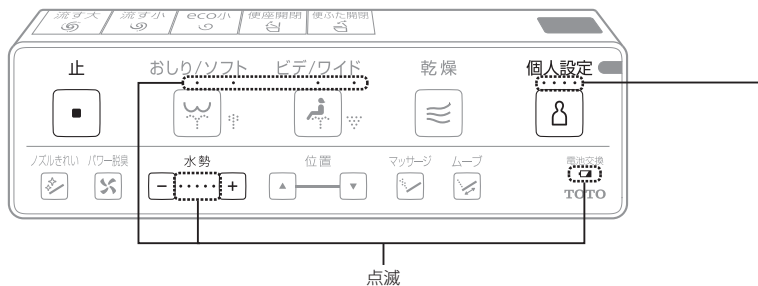

*1 設定中、約60秒以内に次のボタンを押さないと点滅が解除されます。設定完了できなかった場合は、手順1からやり直してください。

リモコン裏面ボタンでの設定 ⇒リモコンの取りはずしかた (P.12)

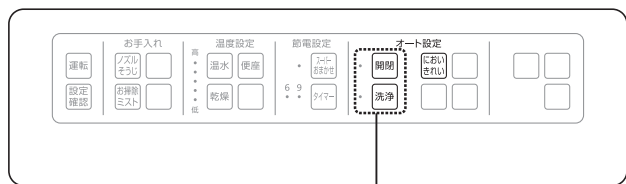

ランプで設定を確認

オート機能

オート便器洗浄

自動で便器洗浄する/しない

オート便器洗浄

自動で便器洗浄するまでの時間を変える
水が流れるまでの時間※2

リモコン裏面

1 洗浄 押す

押すたびに切り替わる

●オート洗浄ランプで確認 (P.28)

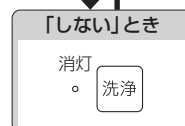

<設定完了>

1

止

リモコンランプが点灯・点滅するまで押す(約10秒)



2

おしり/ソフト 押す

3

ビデ/ワイド 押す

4

設定したい項目を選んでボタンを押す※3

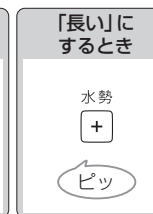
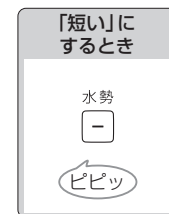

「短い」 約5秒後
 「標準」 約10秒後
 「長い」 約15秒後

●「便ふた閉止後洗浄モード」を「する」に設定しているときは、上記で便ふたが閉まったあと、水が流れます。

<設定完了>

*2 「便ふた閉止後洗浄モード」を「する」に設定しているときは、「自動で便ふたが開まるまで(閉まったあと便器洗浄)」の時間になります。(F4A・F3A)

*3 「便ふた連動洗浄モード」を「する」に設定しているときは、便ふたを閉めなかったときに自動で便器洗浄するまでの時間が「短い」約25秒後、「標準」約30秒後、「長い」約35秒後になります。(F2A・F1A)

使いかた

いろいろな使いかた オート機能

オート便器洗浄

自動で便ふたを閉めたあと便器洗浄する/しない

便ふた閉止後洗浄モード

1 止

リモコンランプが点灯・点滅するまで押す(約10秒)



2 おしり/ソフト 押す

3 水勢 + 押す

4 設定したい項目を選んでボタンを押す



<設定完了>

便ふた閉止後洗浄モード (F4A・F3A)

便座から立ち上がって約10秒後に(立って使用した場合は人がいなくなっから)自動で便ふたが閉まったあと便器洗浄します。^{*1}
また、リモコンで便器洗浄ボタン(流す大・流す小・eco小)^{*2}を押すと、便ふたが閉まったあとに便器洗浄します。

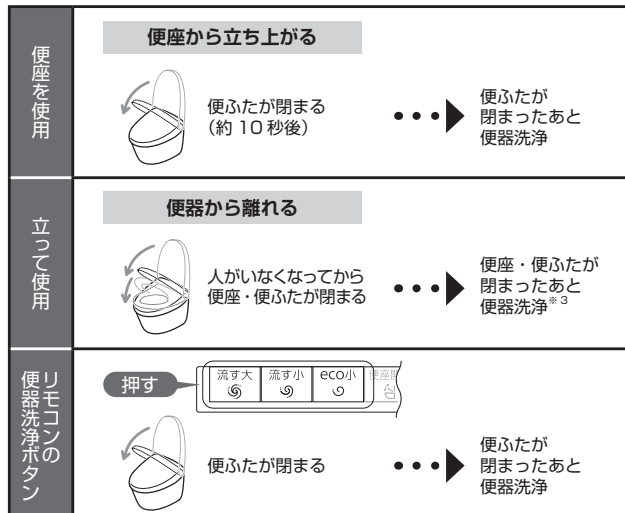

●自動で便ふたが閉まったあと水が流れるまでの時間を「短い/標準/長い」に変更することができます。(P.29)

※1 オート便器洗浄・オートふた開閉が下記設定になっているときは、「便ふた閉止後洗浄モード」ははたらきません。(リモコンの便器洗浄ボタンを使用する場合を除く)

項目	オート便器洗浄	オートふた開閉	
設定	切	入	自動で便ふたは閉まりますが、便器洗浄はしません。
	入	切	自動で便器洗浄しますが、便ふたは閉まりません。
	切	切	自動で便ふた開閉・便器洗浄はしません。

オート便器洗浄・オートふた開閉はどちらも「入」に設定してください。(P.29、32)

●「オート便器洗浄」が「入」のときでも、「便ふた閉止後洗浄モード」がはたらかない場合があります。詳しくは「故障かな?と思ったら」の「便ふた閉止後洗浄モードが作動しない」(P.57)をご覧ください。

※2 便器やタンクの種類によってボタンの種類が異なります。(詳しくはP.18)
※3 約30秒後に便座・便ふたが閉まったあと、便器洗浄します。

ご注意

- 便座に座っているときに、途中で腰を浮かせたり、便座の左よりに座ると、着座センサーが検知しにくくなり、使用中に便ふたが閉まってきて便器洗浄することがあります。着座センサー部に肌が触れるように座ってください。(P.8)
- 立って使用しているときに、便座・便ふたが閉まってきて便器洗浄することがあります。便器の正面に立ってください。

オート便器洗浄

便ふたを開けて便器洗浄する/しない

便ふた連動洗浄モード

1 止

リモコンランプが点灯・点滅するまで押す(約10秒)



2 おしり/ソフト 押す

3 水勢 + 押す

4 設定したい項目を選んでボタンを押す

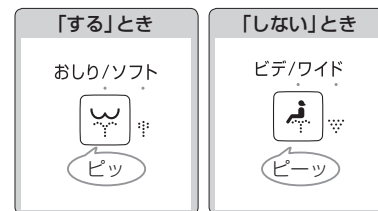

<設定完了>

便ふた連動洗浄モード (F2A・F1A)

手で便ふたを開めたときに、便ふたの動きと連動して便器洗浄します。

- 便ふたを開めなかったときは、流し忘れ防止のため便座から立ち上がって約30秒後に自動で便器洗浄します。「オート便器洗浄」(P.29)が「入」の場合)
- 便ふたを開めなかったときに便器洗浄するまでの時間を「短い/標準/長い」に変更することができます。(P.29)

いろいろな使いかた オート機能

オートふた開閉

自動で便ふたを開閉する/しない

オートふた開閉

リモコン裏面

1 開閉 押す

押すたびに切り替わる

●オート開閉ランプで確認 (P.28)

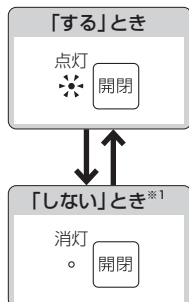

<設定完了>

自動で閉まるまでの時間を変える

ふたが閉まるまでの時間※2

1 止

リモコンランプが点灯・点滅するまで押す(約10秒)



2 ビデ/ワイド 押す

3 おしり/ソフト 押す

4 設定したい項目を選んでボタンを押す

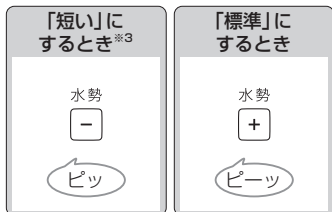

「短い」に
するとき※3

<設定完了>

- ※1 「切」に設定した場合でも便座きれいのミストをかけるときは、便ふたが開き、ミストが終了すると便ふたは閉まります。(ミストをかけるときに便ふたを開きたくない場合はP.56) (F4A)
- ※2 「便ふた閉止後洗浄モード」が「入」のとき、この設定では自動で閉まるまでの時間を変更することはできません。「水が流れるまでの時間」の設定をしてください (P.29) (F4A・F3A)
- ※3 「短い」に設定すると、自動で閉まったあとの約15秒間は自動で開きません。

オートふた開閉

自動で開くまでの時間を変える
(手やリモコンで閉めたとき)

ふたが開くまでの時間

便ふたのみを自動で開閉する/
便座と便ふたを自動で開閉する

開きかた

1 止

リモコンランプが点灯・点滅するまで押す(約10秒)



2 ビデ/ワイド 押す

3 水勢 + 押す

4 設定したい項目を選んでボタンを押す



「標準」 約15秒後
「中間」 約30秒後
「長い」 約90秒後

<設定完了>

2 ビデ/ワイド 押す

3 水勢 - 押す

4 設定したい項目を選んでボタンを押す

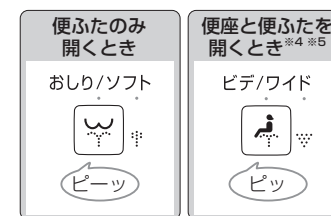

<設定完了>

- ※4 「便座・便ふた」に設定すると、プレミストは出ません。
- ※5 「便座・便ふた」に設定すると、トイレのレイアウトなどにより、立って使用しなくても小洗浄することがあります。

いろいろな使いかた オート機能

せいけつ

自動でノズルを洗浄する/しない

ノズルきれい

自動で便器内にミストをかける/かけない

便器きれい※1

1



リモコンランプが点灯・点滅するまで押す(約10秒)



2 水勢 + 押す

3 おしり/ソフト 押す

4 設定したい項目を選んでボタンを押す

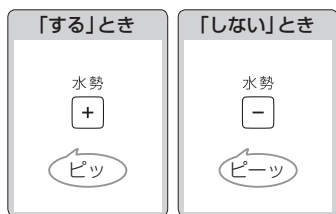

<設定完了>

2 水勢 + 押す

3 ビデ/ワイド 押す

4 設定したい項目を選んでボタンを押す

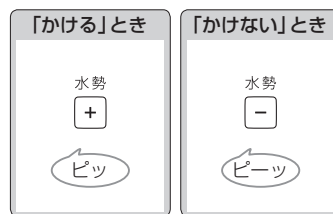

<設定完了>

せいけつ

自動で便座裏にミストをかける/かけない

便座きれい※1

便座に座るまでの脱臭を自動でする/しない

プレ脱臭

1



リモコンランプが点灯・点滅するまで押す(約10秒)



2 水勢 + 押す

3 水勢 - 押す

4 設定したい項目を選んでボタンを押す

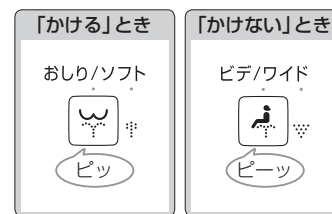

<設定完了>

2 水勢 - 押す

3 おしり/ソフト 押す

4 設定したい項目を選んでボタンを押す

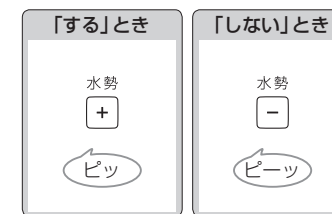

<設定完了>

※1 「便器きれい」を「切」に設定すると、「便座きれい」のミストもかからなくなります。

いろいろな使いかた オート機能

せいけつ

便座に座ってからの脱臭を自動でする/しない

脱臭

立ち上がってからパワー脱臭を自動でする/しない

オートパワー脱臭

1



リモコンランプが点灯・点滅するまで押す(約10秒)



2



水勢 押す

3



ビデ/ワイド 押す

4

設定したい項目を選んでボタンを押す

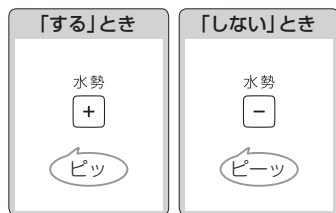

<設定完了>

2



水勢 押す

3



水勢 押す

4

設定したい項目を選んでボタンを押す

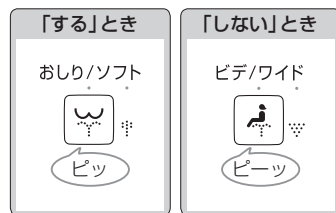

<設定完了>

ライト

「やわらかライト」と「便器内LED」を夜間に適した光りかた(ナイトモード)に変更する/変更しない/時間帯を設定する

ナイトライト

時間帯を設定する場合(タイマー)は、開始したい時刻に設定してください。

1

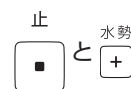

リモコンランプが点灯・点滅するまで同時に押す(約10秒)



2



ビデ/ワイド 押す

3



水勢 押す

4

設定したい項目を選んでボタンを押す

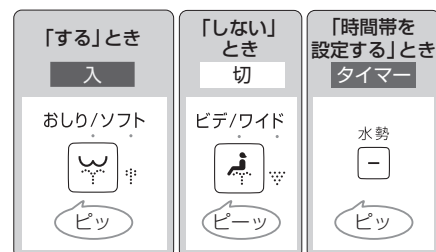

<設定完了>

ナイトライトとは

「やわらかライト」と「便器内LED」を夜間に適した光りかた(ナイトモード)に変更することができます。

●「やわらかライト」・「便器内LED」の設定を「切」にしている場合は点灯しません。

	やわらかライト	便器内LED
入	常に点灯 	人を検知しているときのみ点灯
切	それぞれの設定にあわせて点灯 	
タイマー	入 ←→ 切 設定した時間から12時間ごとに繰り返す PM9:00 から AM9:00 まで設定した場合 	

使いかた

いろいろな使いかた

オート機能

ライト

やわらかライトを
使う/使わない

やわらかライト

便器内を照らすライトを
使う/使わない

便器内LED

きれいサインを
光らせる/光らせない

きれいサイン

1 止 と 水勢 +

リモコンランプが
点灯・点滅するまで同時に押す(約10秒)



2 おしり/ソフト 押し

2 おしり/ソフト 押し

2 おしり/ソフト 押し

3 ビデ/ワイド 押し

3 水勢 + 押し

3 水勢 - 押し

4 設定したい項目を
選んでボタンを押す

4 設定したい項目を
選んでボタンを押す

4 設定したい項目を
選んでボタンを押す

「使う」とき	「使わない」とき
水勢 + ピー	水勢 - ピー

<設定完了>

「使う」とき	「使わない」とき
おしり/ソフト ピー	ビデ/ワイド ピー

<設定完了>

「光らせる」とき	「光らせない」とき
おしり/ソフト ピー	ビデ/ワイド ピー

<設定完了>

においきれい

においきれい

においきれいを
する/しない

においきれいを
よく使う時間帯に自動でする/常にする

リモコン裏面

1 においきれい 押し

押すたびに切り替わる

●ウォシュレット本体の
においきれいランプで確認

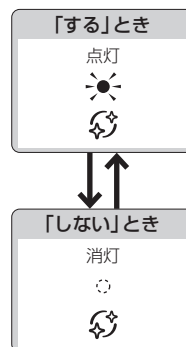

<設定完了>

1 止 と 水勢 +

リモコンランプが
点灯・点滅するまで
同時に押す(約10秒)



2 ビデ/ワイド 押し

3 おしり/ソフト 押し

4 設定したい項目を選んで
ボタンを押す

「自動でする」とき	「常にする」とき
水勢 + ピー	水勢 - ピー

<設定完了>

いろいろな使いかた その他設定

電子音を鳴らす/鳴らさない 電子音

前回の洗浄位置を記憶する/しない ノズル洗浄位置の記憶

1 止 と 水勢 + リモコンランプが点灯・点滅するまで同時に押す(約10秒) 確認

2 水勢 - 押す

3 おしり/ソフト 押す

4 設定したい項目を選んでボタンを押す

「鳴らす」 とき	「鳴らさない」 とき
水勢 + 	水勢 -

<設定完了>

2 水勢 - 押す

3 水勢 + 押す

4 おしり/ソフト 押す
現在の設定が表示されます。

5 水勢 - 押す

押すたびに切り替わる

「する」とき
水勢
↓ ↑
「しない」とき
水勢

6 止 ■ 押す
<設定完了>

個人設定

個人設定登録

個人設定をする/しない

1 止 と 水勢 + リモコンランプが点灯・点滅するまで同時に押す(約10秒) 確認

2 水勢 - 押す

3 水勢 + 押す

4 ビデ/ワイド 押す
現在の設定が表示されます。

5 水勢 - 押す

押すたびに切り替わる

「する」とき
水勢
↓ ↑
「しない」とき
水勢

6 止 ■ 押す
<設定完了>

個人のお好みの洗浄位置などを登録する*1

1 個人設定 押す
設定したい箇所を選ぶ

押すたびに切り替わる

登録1

↓

登録2

↓

登録3

↓

登録4

2 おしり洗浄などを使用中に「洗浄位置」「水勢」「温水温度」をお好みの位置にする

3 個人設定 5秒以上押す

<設定完了>

使いかた

*1 「個人設定」を「しない」に設定しているときは、この操作はできません。

いろいろな使いかた

その他設定

入室時に便ふたの開くタイミングなどを
変更することができます

人体検知センサーの検知距離

1



リモコンランプが
点灯・点滅するまで押す (約10秒)



2

ビデ/ワイド



押す

3

おしり/ソフト



押す

4

ビデ/ワイド



押す

現在の設定が表示されます。

5



で「設定1 / 設定2 / 設定3 / 設定4 / 設定5」を選ぶ

押すたびに切り替わる

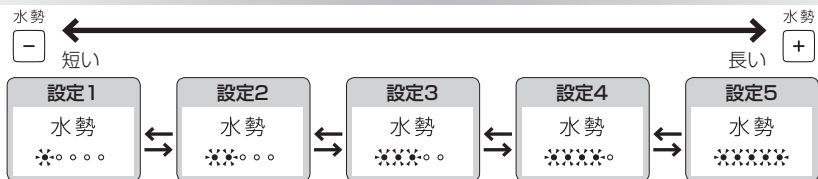

(例) 入室時に便ふたが開くタイミング

近くで検知



遠くまで検知

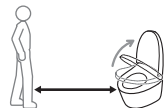

6



<設定完了>

お手入れ

電源プラグ

電源プラグ (目安: 月に1回)



かわいた布



ぬれた布

1

電源プラグを抜き、
かわいた布でふく

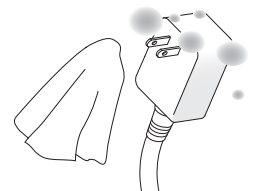

2

電源プラグを差し込み、
作動確認をする

(電源プラグについて→P.13 ※1)

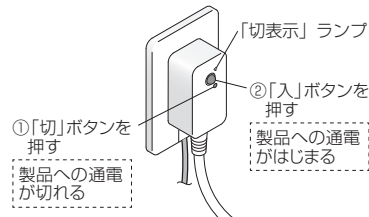

「切表示」ランプが、
①で点灯、②で消灯すれば正常です。

警告



- 電源プラグの刃などについたほこりは、定期的に取り除く
- プラグを抜き、かわいた布でふいてください。
- 根元まで差し込む
- 抜くときは、電源プラグ本体を持つ
- コードを引っ張ると、プラグやコードが傷みます。

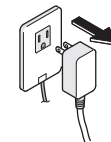

警告



お手入れや点検のときは、必ず
電源プラグをコンセントから抜く
(感電や誤作動による故障の原因)

お手入れの際は
安全のため
電源プラグを
抜いてください。 ※1 ※2



「運転」ランプが
消灯します。
点灯 → 消灯

ウォシュレット本体

お手入れ

プラスチック部品には、
かわいた布やトイレ用
ペーパーを使わないでく
ださい。
(傷つきの原因)

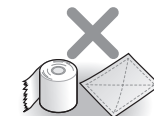

- ※1 「ノズルそうじ」「お掃除ミスト」使用時は除く
- ※2 電源プラグを差し込んで約20秒間は便ふたが自動で開きません (準備運転中のため)。リモコンで操作してください。
(F2・F2A・F1・F1A以外)

お手入れ

ウォシュレット本体

ウォシュレット本体 (ふだん)



水でぬらした
やわらかい布

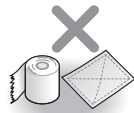

・トイレトペーパー
・かわいた布
・ナイロンたわし(傷つきの原因)

1 電源プラグを抜き、 水でぬらしたやわらかい布をよくしぼって、ふく

■汚れがひどいときは

- ・うすめた台所用中性洗剤をふくませたやわらかい布でふいてから、水ぶきする



・シンナー
・ベンジン
・クレンジャー

2 電源プラグを差し込む

- ・「運転」ランプが点灯する

お願い

- ウォシュレットは電気製品です。内部に水が入ったり、洗剤がウォシュレット本体と便器のすき間に残らないよう、気をつけてください。温風吹出口^{*1}やノズルまわりにあるカバーなどに直接洗剤を入れないでください。(プラスチックを傷めたり、故障の原因)
- トイレ用洗剤で便器を掃除するときは、3分以内に洗い流し、便座・便ふたは開けたままにしておいてください。
 - ・便器に残った洗剤はふき取ってください。(洗剤の気化ガスがウォシュレット本体内に入ることによる、故障の原因)
＜「便ふた閉止後洗浄モード」(P.30)を「入」にしている場合＞(P.9)^{*2}
- 温風吹出口^{*1}やノズルまわりにあるカバーは、無理な力で押ししたり引っ張ったりしないでください。(破損や故障の原因)
- 便座裏面や便座クッションなども、水でぬらしたやわらかい布をよくしぼってふいてください。(汚れ付着などによる変色の原因)
- 便座の上に水滴が残らないようにふいてください。(着座センサーの誤作動の原因)

お掃除ミスト (ふだん)

きれいな除菌水のミストで汚れを浮かせてお手入れすることができます。

F4・F4Aの場合

便器内と便座裏の先端付近にきれいな除菌水のミストをかけます。便座裏は、ミストをかけた都度やわらかい布でふき取ってください。

F3・F3A・F2・F2A・F1・F1Aの場合

便器内にきれいな除菌水のミストをかけます。

リモコン裏面

⇒リモコンの取りはずしかた(P.12)

お掃除
ミスト 押す

本体のすき間 (ウォシュレット本体と便器)

ウォシュレット本体と便器のすき間 (目安：月に1回)

ウォシュレット本体を取りはずして、
便器の上面や本体の底面をお手入れできます。



水でぬらした
やわらかい布

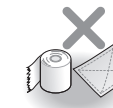

トイレトペーパーなど
(傷つきの原因)

1 電源プラグを抜き、 ウォシュレット本体を取りはずす

- ・無理に引っ張らない
(給水ホース、電源コードがあるため)

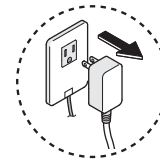

電源プラグを抜かないと、
製品が誤作動し故障や感電
の原因になります。

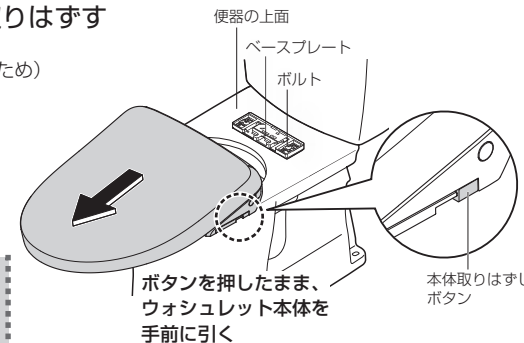

2 便器の上面とウォシュレット本体の 底面をお手入れする

- ・うすめた台所用中性洗剤をふくませたやわらかい布でふいてから、洗剤が残らないよう水ぶきする
- ・ウォシュレット本体を傾けない(故障の原因)

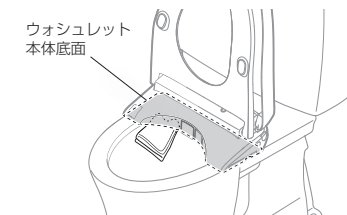

3 ウォシュレット本体を取り付ける

- ・ウォシュレット本体とベースプレートの間に、コード類を挟み込まないようにしてください。

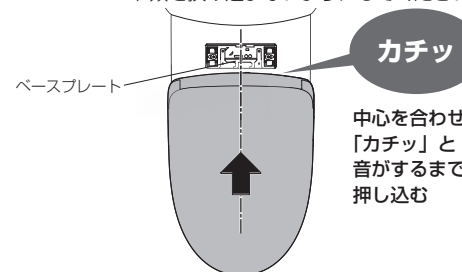

⚠ 注意

- ❗ ウォシュレット本体は、ベースプレートに「カチッ」と音がするまで確実に押し込む (ウォシュレット本体がはずれて落下するおそれ)

取り付け後、ウォシュレット本体を手前に引き、はずれないことを確認する

4 電源プラグを差し込む

- ・「運転」ランプが点灯する

お手入れ

本体のすき間 (ウォシュレット本体と便ふた)

ウォシュレット本体と便ふたのすき間 (目安: 月に1回)

便ふたを取りはずして、
すみずみまでお手入れができます。

- 1** 電源プラグを抜き、
ウォシュレット本体を
取りはずす (P.45)

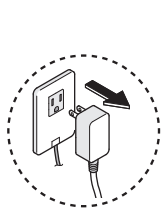

水でぬらした
やわらかい布



トイレットペーパーなど
(傷つきの原因)

- 2** 便ふたを取りはずす
便ふたを少し手前に傾ける

- ↓
A: 左側を外側に広げ
↓
B: ヒンジ部を凸部から
はずし引き上げる
↓
C: 右側をはずす

- 3** 水でぬらしたやわらかい布を
よくしぼって、ふく

- 4** 便ふたを取り付ける

- ↓
D: 右側のピンとヒンジ部を合わせる
便ふたを少し手前に傾ける
↓
A: 左側を広げながら、
↓
E: ヒンジ部を凸部に合わせ取り付ける
※指をはさまないように注意してください。

- 5** ウォシュレット本体を取り付
けて、電源プラグを差し込む
(P.45)
・「運転」ランプが点灯する

- 6** 便ふたを開閉して
取り付けを確認する

取りはずし / 取り付けかた

両手で
持つこと

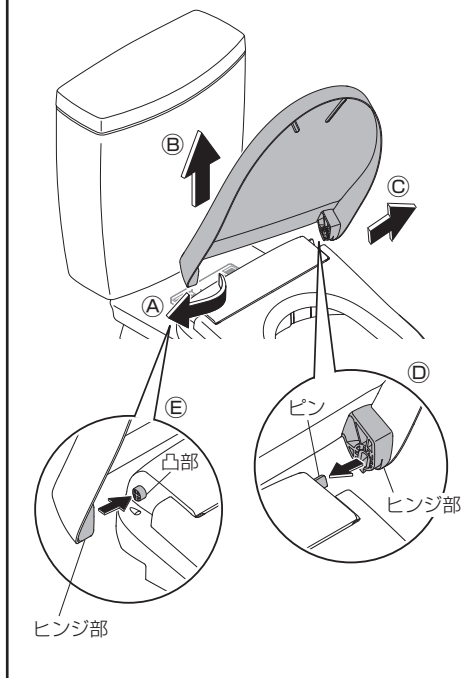

ノズル

脱臭フィルター

ノズル (目安: 月に1回)

< 汚れが気になるとき (ノズルそうじ) >

- 1** ノズルを出す

リモコン裏面 ⇒ リモコンの取りはずしかた (P.12)

ノズル
そうじ
を押す

- ・ノズルが出て掃除のための水が出る
- ・約5分後に自動で戻る

- 2** やわらかい布で水ぶきする

- ・ノズルを無理に引っ張ったり、押し込んだり、
押さえつけたりしない
(破損や故障の原因)

- 3** ノズル
そうじ
を押す

- ・ノズルが戻る



やわらかい布

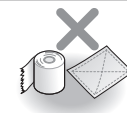

トイレットペーパーなど
(傷つきの原因)

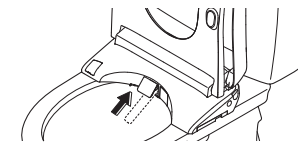
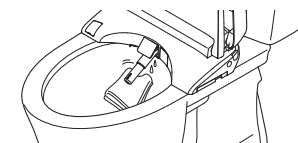

脱臭フィルター (目安: 月に1回)

- 1** 電源プラグを抜き、
脱臭フィルターを
取りはずす

- ・つまみを持って、外側に
引き出す
- ・無理に引っ張らない
(破損や故障の原因)

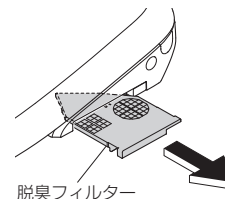

脱臭フィルター

- 2** 歯ブラシなどで
掃除をする

- ・水洗い時は、取り付け前
に水気を取る
- ・汚れ、目詰まりなどが
ひどい場合は、交換を
おすすめします。
(購入はP.64)

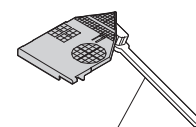

歯ブラシなど

- 3** 脱臭フィルターを
取り付け、電源プ
ラグを差し込む

- ・「運転」ランプが点灯する

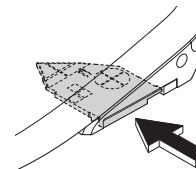

「カチッ」と音がするまで
確実に押し込む



ノズル

脱臭フィルター

給水フィルター付 水抜栓 (目安：半年に1回)
 <水勢が弱くなったと思ったとき>

- 1** 止水栓または元栓を閉める (P.4)
 ・給水が止まる

注意

止水栓や元栓を開けたまま、給水フィルター付水抜栓を取りはずさない
 (水が噴き出す原因)

- 2** ノズルきれい
 押す
 (給水管の圧抜き)

- 3** 電源プラグを抜く

- 4** 便座・便ふたを開ける

- 5** カバーを開けて、給水フィルター付水抜栓を取りはずす
 ①カバーの切り欠き部に⊖ドライバーを差し込んで開ける

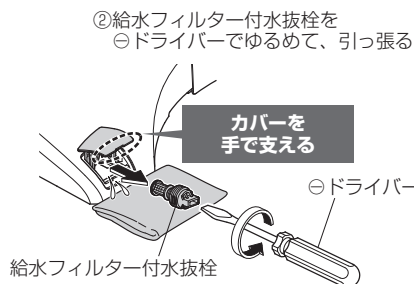
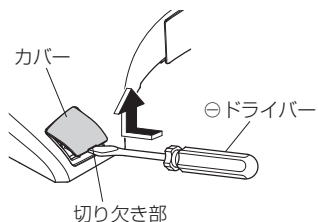

- 6** 歯ブラシなどで掃除をする
 ・給水フィルター付水抜栓取付穴のゴミも取り除く
 ・汚れ、目詰まりなどがひどい場合は、交換をおすすめします。(購入はP.64)

- 7** 給水フィルター付水抜栓を取り付け、カバーを閉める
 ①給水フィルター付水抜栓を押し込み、
 ⊖ドライバーで確実に締める

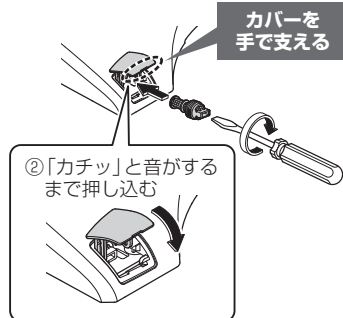

- 8** 電源プラグを差し込む
 ・「運転」ランプが点灯する

- 9** 止水栓または元栓を開ける (P.13)

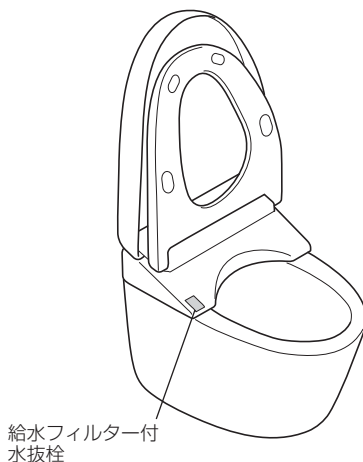

断水で水が流せないとき

お使いの便器の取扱説明書をあわせてご確認ください。

- 1** バケツで水を流す



- 2** 流したあと、水位が低くなったら水をつぎ足す
 (水位が上がらなくなるまで)
 ・においを防ぐため

お願い

- 作業前に、「オート便器洗浄」(F4・F3・F2・F1以外)を「切」にしてください。(P.29)
- 断水が復帰したら、使用前に必ずお風呂やキッチンなど(本製品以外)で水を出して、給水管内の空気を抜いてください。(本製品に空気や異物が入り込むことによる故障の原因)
- その後、必ず大洗浄してください。(排水管に汚物が停滞する可能性があるため)

リモコンで操作できないとき

■リモコンの電池切れ予告マーク「

■乾電池の交換のしかた

- 1** 電源プラグを抜く

- 2** リモコンをハンガーから取りはずす

- 3** 電池カバーを開け、単4乾電池(2本)を交換する (P.12)
 ・電池切れ予告マークが消灯する

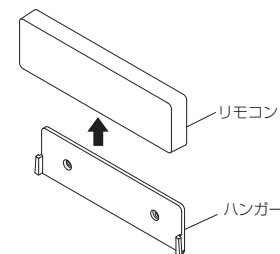

- 4** リモコンをハンガーに取り付ける (P.12)

- 5** 電源プラグを差し込む
 ・「運転」ランプが点灯する

お願い

- 乾電池を交換すると、節電機能など「入」「切」の設定が解除される場合があります。もう一度設定してください。

こんなときは

脱臭が弱くなったとき

脱臭フィルターを掃除してください。(P.47)
それでもにおいが気になるときは、脱臭カートリッジを交換してください。(購入はP.64)

1 電源プラグを抜き、ウォシュレット本体を取りはずす (P.45)

2 ウォシュレット本体右後方部のルーバーを取りはずす

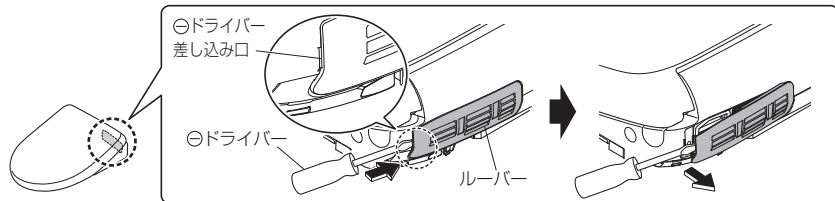

3 脱臭カートリッジを取りはずす

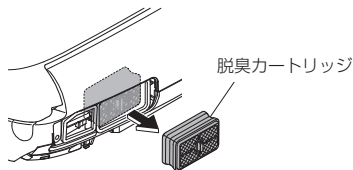

ご注意

・脱臭カートリッジの黒粉が手に付いたときは、すぐに手を洗ってください。(炎症を起こすおそれ)

4 新しい脱臭カートリッジとルーバーを取り付ける

・確実に奥まで押し込む

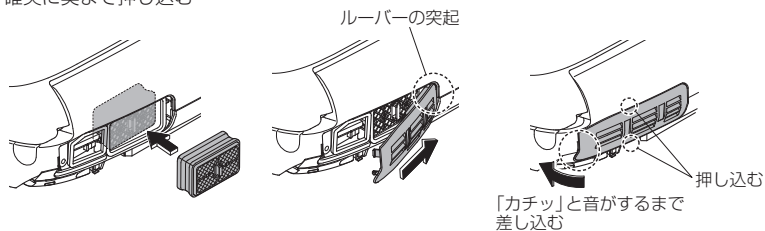

5 ウォシュレット本体を取り付けて、電源プラグを差し込む (P.45)

・「運転」ランプが点灯する

凍結予防をするとき

外気温が0℃以下になるときは、凍結予防を行ってください。

お願い

- ・外気温が0℃以下になるときは、節電しないでください。(製品が破損するおそれ)
- ・周囲の温度が0℃以下にならないよう、トイレ内を暖めるか、凍結予防を行ってください。
- ・作業前に、「オート便器洗浄」(F4・F3・F2・F1以外) (P.29)「オートふた開閉」(F2・F2A・F1・F1A以外) (P.32)を「切」にしてください。

凍結予防のしかた

1 止水栓または元栓を閉める

・給水が止まる

注意

止水栓や元栓を開けたまま、給水フィルター付水抜栓を取りはずさない
(水が噴き出す原因)

●水抜栓がある場合

・水抜栓を操作して給水を止める

お願い

・止水栓は開けたままにしておいてください。
(製品内部の水が抜けずに凍結破損するおそれ)

2 ロータンクレバーを大洗浄側に回してロータンクの水を抜く

・水が流れなくなるまでレバーを回す

3 押し

(給水管の圧抜き)

4 電源プラグを抜く

5 配管の水を抜く

①便座・便ふたを開ける

②カバーの切り欠き部にドライバーを差し込んで開ける

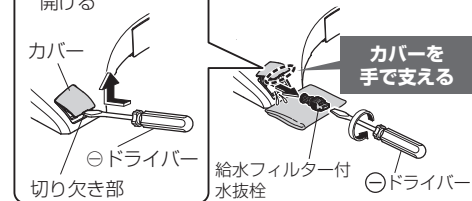

④給水ホースの水を抜く

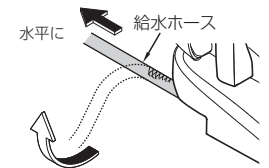

6 給水フィルター付水抜栓を取り付け、カバーを閉める

①給水フィルター付水抜栓を押し込み、ドライバーで確実に締める

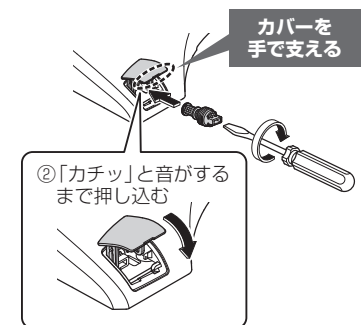

7 電源プラグを差し込む

・「運転」ランプが点灯する

8 便座温度を「高」にする (P.20)

・保温のため、作業後は便座・便ふたを閉めておく

■再度ウォシュレットをお使いになるときは
・再通水が必要です。(P.52)

必要なとき

こんなときは

長期間使わないとき

別荘などのトイレを長期間使わないときは、水抜きをしてください。

(製品内の水が腐敗して皮膚の炎症などをおこす原因)

お願い ・凍結のおそれがあるときは、凍結予防を行ってください。(P.51) (製品が破損するおそれ)

水抜きのしかた

1 ロータンクの水を抜く
(P.51 手順 **1** **2**)

■凍結のおそれがあるときは
・便器のたまり水(封水)に不凍液を入れるなどして凍結しないようにしてください。
(不凍液はそのまま流さず、使用前に回収し、廃棄処分してください。)

2 ノズルを押し出す
ノズルを押し出す
押す
(給水管の圧抜き)

■再度ウォシュレットをお使いになるときは
・再通水が必要です。(下記)

3 電源プラグを抜く

4 配管の水を抜く
(P.51 手順 **5** **6**)

再通水のしかた

1 止水栓または元栓を開ける
または、水抜き栓を操作して、給水する
・配管やウォシュレット本体から水漏れしていないことを確認する

2 電源プラグを抜いているときは
電源プラグをコンセントに差し込む
・「運転」ランプが点灯する

3 ノズルから水を出す
①手または腕で着座センサー部(詳細はP.8を参照)に触れたまま、
②リモコンの「おしり」ボタンを押して、ノズルから水を出す
・水は紙コップなどで受けてください。
③手または腕を着座センサー部からはずす

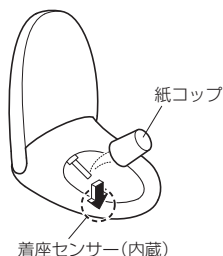

■残水が凍結して水が出ないとき
・トイレ内を暖め、お湯に浸した布で給水ホースと止水栓を温める

故障かな?と思ったら

まず、P.53~60の処置方法をお試しください。

それでも直らないときは、お求めの取付店・販売店またはTOTO メンテナンス(株) 修理受付センターにご相談ください。

次の場合は電源プラグを抜いて、TOTO メンテナンス(株) 修理受付センターへ連絡してください。

●便座ランプが点滅している



●電子音が止まらない

水漏れしているとき

止水栓を閉め電源プラグを抜いて、TOTOメンテナンス(株) 修理受付センターへ連絡してください。

注意

❗ 水漏れが起きたら、止水栓を閉める



ウォシュレット本体が動かないとき

運転ランプが点灯していますか?

運転ランプが「点灯」しているとき

- 着座センサー部に肌が触れるように座っていますか?
→着座センサー部に肌が触れると、着座センサーが検知します。(P.8)
- 便座・便ふたカバーを使っていますか?
→カバーを取りはずす



運転ランプが「消灯」しているとき

- 電源プラグの「切表示」ランプが点灯していませんか?
→「入」ボタンを押す(ランプ消灯)
- 配電盤のブレーカーが入っていますか?
→停電したり、ブレーカーが「切」になっていないか確認する

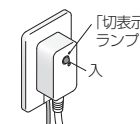

運転ランプが「点滅」しているとき

- ウォシュレット本体がきちんと取り付けられていません。
→再度取り付けてください。(P.45)

リモコンで動きますか?

- リモコンの「」が点滅していませんか?
→乾電池を交換する(P.12、49)
- リモコン信号送信部やリモコン信号受信部がふさがれていませんか?
→障害物やゴミ・水滴などを取り除く

リモコンは乾電池で動いています

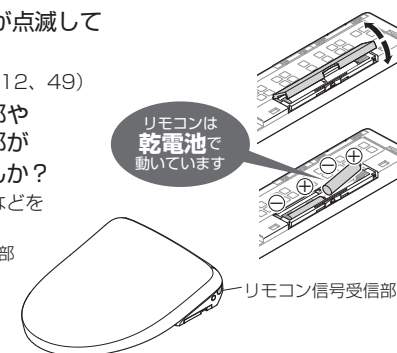

必要なとき

故障かな？と思ったら

おしり・ビデ洗浄・ノズル

温風乾燥※1

こんなとき	ご確認ください	参照ページ
ノズル(洗浄水)が出ない	●冬場など気温が低いときは、お湯を出す準備のためリモコンのボタンを押してからノズルが出てくるまで時間がかかります。	-
	●約2時間以上連続して座っていませんか？(安全のため、操作できなくなります。)->一度便座を立ち、再度お使いください。	-
	●他で水を使用していたり、断水などにより給水圧が大きく減少すると安全のため機能が停止することがあります。 ->電源プラグを抜き、約10秒後に再度差し込んでください。 同じ現象を繰り返すとき->故障の可能性があります。 TOTOメンテナンス(株) 修理受付センターへ連絡してください。	61
	●便座に座るとき、着座センサー部に便座カバーや洋服などがかかっていますか。または、着座センサー部に触れずに座っていませんか。 ->着座センサーの位置を確認して、肌が直接触れるように座ってください。	8
	●便座・便ふたカバー、幼児用便座などを使っていますか？ ->カバーは、はずしてください。 幼児用便座や、やわらか補高便座は、使うたびにはずしてください。	9
ノズルは出るが洗浄水が出ない/洗浄水の勢いが弱い	●「ノズルきれい」ボタンを押していませんか？ ・「ノズルきれい」ボタンを押したときは、ノズル付近からきれいな除菌水が出て、ノズルを洗浄します。 ->ノズルを出してお手入れしたいときは「ノズルそうじ」をしてください。	47
	●断水していませんか？ ->「止」ボタンを押し、断水が終わるのを待ってください。	-
	●止水栓が閉まっていますか？ ->止水栓を全開にしてください。	13
	●給水フィルター付水抜栓にゴミが詰まっていますか？ ->フィルターを掃除してください。	48
洗浄水が冷たい	●水勢の設定が弱くなっていませんか？	16
	●温水温度の設定が「切」または低くなっていませんか？ ●給水温度やトイレ室温が低い場合、吐水はじめの温水温度が低いことがあります。	20,21
途中で止まる	●おしり・おしりソフト・ビデ・ワイドビデ洗浄は約5分間連続使用すると自動で止まります。 ●着座センサーが検知しにくくなっていませんか？ ->途中で腰を浮かせたり、便座の左よりに座ると、着座センサーが検知しにくくなり途中で止まる場合があります。	- 8
	●便座に座ると、お湯を出す準備のために数秒間水が出ます。 ●きれいなサインがサイクル点灯していませんか？ ・「ノズルきれい」がはたらき、ノズルを洗浄しています。	- 15
ノズル付近から勝手に水が出る※2	●「においきれい」が「入」のときは、内部の部品を洗浄するため水が出る場合があります。	-
温風乾燥の温度が低い	●乾燥温度の設定が低くなっていませんか？	20
途中で止まる	●約10分間連続使用すると自動で止まります。 ●着座センサーが検知しにくくなっていませんか？ ->途中で腰を浮かせたり、便座の左よりに座ると、着座センサーが検知しにくくなり途中で止まる場合があります。	- 8

※1 F1・F1A以外

※2 F2・F2A・F1・F1A以外

便器洗浄※3

便座・便ふた(オートふた開閉)※2

こんなとき	ご確認ください	参照ページ
便器洗浄しない	●止水栓が全開になっていますか？	13
	●断水していませんか？->バケツで水を流してください。	49
ボタンを押しても便器洗浄しない	●連続してボタンを押していませんか？ (流すボタンを押したあと、約10~20秒間は操作を受け付けません。)	-
	●「オート便器洗浄」が「切」になっていませんか？ ->「入」にしてください。 ●「入」の場合でも、次のときは、「オート便器洗浄」を行いません。 ・便器洗浄後の約60秒間 ->約60秒経過後、リモコンで便器洗浄してください。 ・便座に座る時間が約6秒未満のとき ->リモコンで便器洗浄してください。 F4A・F3Aの場合 ・立って使用したとき ->トイレ室内から出て、最大約20秒後に水が流れます。 ->「便ふた閉止後洗浄モード」を「入」に設定している場合は、トイレ室内から出て約30秒後に便座・便ふたが閉まったあと、便器洗浄します。 F2A・F1Aの場合 ・人体検知センサーに水滴や汚れが付いているとき ->汚れを取り除いてください。 ●便座に座るとき、着座センサー部に便座カバーや洋服などがかかっていますか。または、着座センサー部に触れずに座っていませんか。 ->着座センサーの位置を確認して、肌が直接触れるように座ってください。	29 18 18 - - 10 8
自動で便器洗浄しない/タイミングが遅い(オート便器洗浄)	●「オート便器洗浄」のタイミングは、変更できません。(「標準」->「短い」または「長い」)	29
勝手に便器洗浄する	●「オート便器洗浄」が「入」になっていませんか？ ->「切」に変更することもできます。 ●着座センサーや人体検知センサー※4が検知しにくくなっていませんか？ ->途中で腰を浮かせたり、便座の左よりに座ると、着座センサーが検知しにくくなり使用中に便器洗浄することがあります。 ->人体検知センサーの汚れを取り除いてください。※4	29 8 10
	●次の場合は、トイレのレイアウトなどにより、小洗浄することがあります。 ※5※6 ・便座・便ふたが開いている状態で、便器の前に立ったり、通過したりしたとき ・「オートふた開閉」の「開きかた」の設定が「便座・便ふた」のとき	- 33
自動で便ふたが開かない	●「オートふた開閉」が「切」になっていませんか？->「入」にしてください。 ●「入」の場合でも、便座・便ふたを閉じてから約15秒間オートふた開閉を行いません。 ・便ふたをリモコンや手で閉じたとき (使い勝手を考慮して、便ふたが閉じてから次に開くまでの時間を設けています。) ->いったんトイレの外に出て、約15秒以上たってから便器に近づくか、リモコンで開閉してください。	32 18
	●「ふたが開くまでの時間」を「中間」・「長い」に設定していませんか？	33
	●電源プラグを差し込んでから約20秒間は、自動で開きません。 ->リモコンで開閉してください。	18
	●便座・便ふたカバーを取り付けていませんか？->カバーは、はずしてください。	9
	●「オート便器洗浄」などの機能がはたらいていないときは、人体検知センサーが検知しにくい場合があります。 ※7	-
●人体検知センサーの検知距離を変更することができます。	42	

※3 F4・F3・F2・F1以外

※4 F4A・F3A以外

※5 F2A・F1A以外

※6 便器の種類によっては「大洗浄」します。

※7 F4・F3以外

必要なとき

故障かな？と思ったら

こんなとき	ご確認ください	参照ページ
自動で便ふたが閉まらない	<ul style="list-style-type: none"> ●「オートふた開閉」が「切」になっていませんか？→「入」にしてください。 ●次の場合は約5分後に便ふたが閉まります。 <ul style="list-style-type: none"> ・便座に座らなかったとき ・便座に座る時間が約6秒未満のとき 	32 —
便ふたが勝手に開く	<ul style="list-style-type: none"> ●人体検知センサーは、便器正面側のトイレのドアや壁を透過して人の動きを検知するため、トイレの外にいても「オートふた開閉」がはたらき、便ふたが開く場合があります。 <ul style="list-style-type: none"> →「オートふた開閉」を「切」に変更することもできます。 →センサーの検知距離を変更することができます。 ●トイレに小便器や洗面台が併設されていませんか？ <ul style="list-style-type: none"> →小便器などを使用の際に人体検知センサーが検知して便ふたが開閉することがあります。 ●便座きれい^{*2}・便器きれいのアフターミストをかけるときは便ふたが開き、ミストが終了すると便ふたが閉まります。 <ul style="list-style-type: none"> →ミストをかけるときに便ふたを開かない設定に変更することができます。便ふたを開いてミストをかけるときと比べて十分な効果が発揮できない可能性があります。 <設定のしかた> 「便ふた開閉」ボタンと「水勢-」ボタンを同時に10秒以上押す。 10秒以上押すたびに設定が切り替わります。 ・ミストをかけるときに便ふたを開くとき「ピッ」 <ul style="list-style-type: none"> ↓↑ ・ミストをかけるときに便ふたを開かないとき「ピーッ」 <設定完了> 	32 42 —
便ふたが勝手に閉まる	<ul style="list-style-type: none"> ●「オートふた開閉」が「入」になっていませんか？ <ul style="list-style-type: none"> →「切」に変更することもできます。 ●「ふたが閉まるまでの時間」を「短い」に設定していませんか？ ●便座に座るとき、着座センサー部に便座カバーや洋服などがかかっていますか。または、着座センサー部に触れずに座っていませんか。 <ul style="list-style-type: none"> →着座センサーの位置を確認して、肌が直接触れるように座ってください。 	32 32 8
便座と便ふたが同時に開く	<ul style="list-style-type: none"> ●「開きかた」の設定が「便座・便ふた」になっていませんか？ 	33
開くとき途中で止まる（閉まる）	<ul style="list-style-type: none"> ●電源プラグを差し込んで最初に開くときに障害物があたると、次から途中で止まる（閉まる）ことがあります。 <ul style="list-style-type: none"> →障害物がない状態で電源プラグを抜き、約5秒後に差し込みなおし、リモコンの「便ふた開閉」ボタンを押してください。 	13,18
便ふたが閉まらない	<ul style="list-style-type: none"> ●機能の使用状況により便ふたが閉まる時間が異なる場合があります。 	—
リモコンで開閉できない	<ul style="list-style-type: none"> ●自動では開くとき→「リモコンで動きますか？」を確認してください。 ●自動でも開かないとき <ul style="list-style-type: none"> ・便ふたが正しく取り付けしていない可能性があります。 <ul style="list-style-type: none"> →正しく取り付けてください。 ●インバータ照明下では誤検知する可能性があります。 	53 46 —

※1 F2・F2A・F1・F1A以外

※2 F3・F3A・F2・F2A・F1・F1A以外

※3 F4・F3・F2・F2A・F1・F1A以外

※4 F4・F4A・F3・F3A・F2・F1以外

※5 F4・F4A以外

便座・便ふた（オートふた開閉）※1

こんなとき	ご確認ください	参照ページ
便座が冷たい	<ul style="list-style-type: none"> ●「便座」ランプが点滅していませんか？^{*2} <ul style="list-style-type: none"> →TOTOメンテナンス（株）修理受付センターへ連絡してください。 ●便座温度の設定が「切」、または低くなっていませんか？ ●便座に座るまでの時間が短いときは温まっていない場合があります。^{*2} ●節電中になっていませんか？ <ul style="list-style-type: none"> ・ウォシュレット本体表示部の「節電」ランプが点灯、「運転」ランプが消灯している場合は、節電がはたらいています。便座に座ると一時的に便座ヒーターが入り、約15分で温かくなります。^{*5} →節電が「入」になっている場合は、「切」に変更することもできます。 ●便座に長時間座っていませんか？ <ul style="list-style-type: none"> ・座ってから約20分以上たつと温度が下がり、約1時間以上たつと便座ヒーターが「切」になります。→一度便座を立ち、再度お使いください。 ●便座・便ふたカバーを取り付けていませんか？ <ul style="list-style-type: none"> →カバーは、はずしてください。 	61 20,21 14 22,23 24,25 —
便座が熱い ^{*5}	<ul style="list-style-type: none"> ●電子音が鳴っているときは、電源プラグを抜いて、TOTOメンテナンス（株）修理受付センターへ連絡してください。 	61
勝手に便座・便ふたが閉まって便器洗浄する ^{*3}	<ul style="list-style-type: none"> ●「便ふた閉止後洗浄モード」が「入」になっていませんか？ 	30
便ふた閉止後洗浄モードが作動しない	<ul style="list-style-type: none"> ●「便ふた閉止後洗浄モード」が「切」になっていませんか？ <ul style="list-style-type: none"> →「入」にしてください。 「便ふた閉止後洗浄モード」が「入」の場合 <ul style="list-style-type: none"> ●「オート便器洗浄」「オートふた開閉」の設定を確認してください。 ●「オート便器洗浄」が「入」の場合でも、次のときは「便ふた閉止後洗浄モード」を行いません。 <ul style="list-style-type: none"> ・便器洗浄後の約60秒間 <ul style="list-style-type: none"> →約60秒経過後、リモコンで便器洗浄してください。 ・便座に座る時間が約6秒未満のとき <ul style="list-style-type: none"> →リモコンで便器洗浄してください。 ・立って使用したとき <ul style="list-style-type: none"> →トイレ室内から出て約30秒後に便座・便ふたが閉まったあと、便器洗浄します。 	30 18 18 —
便ふたが閉まるまでの時間が早いまたは遅い	<ul style="list-style-type: none"> ●「水が流れるまでの時間」を変更することで、便ふたが閉まるまでの時間を変更することができます。（短い/標準/長い） 	29
便ふた連動洗浄モードが作動しない	<ul style="list-style-type: none"> ●「便ふた連動洗浄モード」が「切」になっていませんか？ <ul style="list-style-type: none"> →「入」にしてください。 ●「オート便器洗浄」が「入」の場合でも、次のときは「便ふた連動洗浄モード」を行いません。 <ul style="list-style-type: none"> ・便器洗浄後の約90秒間 <ul style="list-style-type: none"> →約90秒経過後、リモコンで便器洗浄してください。 	31 18
勝手に便器洗浄する	<ul style="list-style-type: none"> ●「便ふた連動洗浄モード」が「入」の場合、手で便ふたを閉めなかったときは、流し忘れ防止のため便座から立ち上がり、約30秒後に自動で便器洗浄します。（「オート便器洗浄」が「入」の場合） 	—

便座・便ふた

便ふた閉止後洗浄モード※3

便ふた連動洗浄モード※4

必要なとき

故障かな？と思ったら

	こんなとき	ご確認ください	参照ページ
節電	節電ランプが点灯しない	●電源プラグを抜いたり、停電しませんでしたか？ ・節電機能を「入」にしても、電源を入れるとウォシュレット本体表示部の「節電」ランプが消灯することがあります。 (設定は維持しており、約24時間以内に点灯します。)	-
	タイマー節電が作動しない	●リモコンの乾電池を交換しませんでしたか？ ・交換すると、「タイマー節電」が解除される場合があります。 →タイマー節電を開始したい時間に、もう一度設定してください。	25
	スーパーおまかせ、おまかせ ^{※1} 節電が作動しない	●使用状況を数日学習して節電するので、使用頻度によってはあまり節電しないことがあります。 →節電の種類を確認してください。	-
脱臭	脱臭がきかない	●「脱臭」が「切」になっていませんか？→「入」にしてください。 ●便座に座っても、作動音が聞こえないとき →着座センサー部に肌が触れるように座ってください。 便座に座ると、作動音が聞こえるとき→脱臭フィルターを掃除してください。 それでもにおいが気になるときは、脱臭カートリッジを交換してください。	36 8 47 50
	異臭がする	●市販の芳香剤や消臭剤などを使っていませんか？ ・ウォシュレットの脱臭効果が低下したり、異臭がすることがあります。 →芳香剤や消臭剤を取ってください。 それでもにおいが気になるときは、脱臭カートリッジを交換してください。	50
	オートパワー脱臭が作動しない	●「オートパワー脱臭」が「切」になっていませんか？→「入」にしてください。 ●便座から立ちあがって約10秒後に作動します。	36 -
便器きれい・においきれい ^{※2} ・便座きれい ^{※3}	においきれいがはたらかない ^{※2}	●「においきれい」が「切」になっていませんか？ →「入」にしてください。 ●「においきれい」の設定が「オート」のときは、トイレをあまり使わない時間帯に、においきれいが停止します。 →「連続」に設定すると、常に、においきれいを行います。 ●以下の場合は、「においきれい」がはたらきません。 ・タイマー節電がはたらいている時間帯 (「タイマー節電」ランプ(緑色)のみ点灯) ・数日おきに、きれい除菌水で内部の部品を洗浄する約10分間 (「においきれい」ランプが点滅)	39 39 -
		●「においきれい」は、トイレ入室時の気になるにおい(小用時のアンモニア臭)に作用します。	-
	使わない時間帯でもにおいきれいはたらか ^{※2}	●「においきれい」の設定が「オート」のとき： ・使わない時間帯でも、便器に近づくと動作を開始します(約60分後に停止します)。 ・使用状況を数日学習してにおいきれいをするために、使わない時間帯でもはたらくことがあります。 ●「においきれい」の設定が「連続」のときは、トイレの使用状況に関わらず、常に、においきれいを行います。	- 39

※1 F4・F4A以外
 ※2 F2・F2A・F1・F1A以外
 ※3 F3・F3A・F2・F2A・F1・F1A以外

	こんなとき	ご確認ください	参照ページ
便器きれい・においきれい ^{※2} ・便座きれい ^{※3}	プレミストアフターミストが出ない	●「便器きれい」が「切」になっていませんか？ →「入」にしてください。 ●便座が開いているときは出ません。 ・「オートふた開閉」の「開きかた」の設定が「便座・便ふた」になっていませんか？ ^{※2} →「便ふた」に変更することができます。 F4・F4A・F3・F3Aの場合 ●前の人が退室してすぐに使用した場合、プレミスト・アフターミストしないことがあります。 F2・F2A・F1・F1Aの場合 ●アフターミスト終了後、約90秒間はプレミストしません。 ●トイレ入室時に便ふたが開まっている場合は、プレミストしません。 →便ふたを開けてください。	34 33
	便器きれいのミストが出ない ^{※3}	●「便器きれい」が「切」のときは、「便器きれい」のミストも出ません。 →「便器きれい」を「入」にしてください。	34
	便器裏全体にミストがかかっていない ^{※3}	●「便器きれい」・「お掃除ミスト」は、小便がはねやすい便器裏の先端付近にミストをかけます。	-
ライト	プレミストが勝手に出る	●洗浄機能(おしり・ビデなど)を使用しない時間が約8時間になると、「便器きれい」がはたらき便器内にミストをかけます。 F4・F4A・F3・F3Aの場合 ●人体検知センサーは、便器正面側のトイレのドアや壁を透過して人の動きを検知するため、トイレの外にいても「便器きれい」がはたらき、プレミストする場合があります。 →「便器きれい」を「切」に変更することもできます。 F2・F2A・F1・F1Aの場合 ●以下の場合に、プレミストが出ます。 ・便ふたが開いた状態で人体検知センサーが検知したとき →人体検知センサーの検知範囲を調整するシールを別売品で準備しています。 ・便ふたを手で開けたとき	- 34 64
	やわらかライト ^{※2} 便器内LEDきれいサインにおいきれいランプ ^{※2} が点灯しない	●「やわらかライト」「便器内LED」「きれいサイン」の設定が「切」になっていませんか？ →「入」にしてください。 ●「においきれい」ランプは、「タイマー節電」がはたらいている時間帯に消灯します。	38 -
	やわらかライトが常に点灯している ^{※2}	●「ナイトライト(ナイトモード)」が「入」になっていませんか？ →「入」のときは、やわらかライトが常に点灯します。「切」に変更することもできます。	37
	ナイトライト(ナイトモード)が作動しない ^{※2}	●リモコンの乾電池を交換しませんでしたか？ ・交換すると、「ナイトライト(ナイトモード)」が解除される場合があります。 →もう一度設定してください。	37

故障かな？と思ったら

こんなとき	ご確認ください	参照ページ
配管接続部から水漏れする	●接続部のナットがゆるんでいたら、モンキーレンチなどできつく締めてください。 →それでも止まらないときは、止水栓を閉め、修理を依頼してください。	61
ウォシュレット本体がガタつく	●ウォシュレット本体を固定しているボルトがゆるんでいませんか？ →ウォシュレット本体を取りはずしたあと、ベースプレートのボルトをしっかり固定してください。	45
ウォシュレット本体から音がする	入室したとき	
	●「便器きれい」が「入」のときは、便器内に汚れを付きにくくするためプレミストがはたらき、ミストをかける音がします。 →「切」に変更することもできます。	34
	洗浄機能(おしり・おしりソフト・ビデ)を使用しているとき	
	●洗浄水を出すときに、ポンプを動かす音がします。 ●水勢の強さによってポンプを動かす音が変わります。(強くすると大きくなる)	—
	使用後、便器から離れるとき	
●「オートパワー脱臭」が「入」のときは、便座から立ち上がって約60秒間、においを吸い込む力をアップするための音がします。 →「切」に変更することもできます。	36	
●「ノズルきれい」が「入」のときは、洗浄機能(おしり・ビデなど)を使用した場合に、ノズルを出してきれい除菌水で洗浄する音がします。 →「切」に変更することもできます。	34	
●「便器きれい」が「入」のときは、便座に座って使用した場合に、便器内にきれい除菌水のミストをかける音がします。(F4・F4Aは人がいなくなったとき) →「切」に変更することもできます。	34	
●「ノズルきれい」などがはたらいたあとに、ノズルを出して製品内部の残水を抜くための作動音がします。 ●製品の換気のためにファンが作動する音がします。(約30分間)	—	
使用していないとき(夜間など)		
●「ノズルきれい」または「便器きれい」が「入」のときは、約8時間洗浄機能(おしり・ビデなど)を使用しない場合に、次のような音がします。 「ノズルきれい」：きれい除菌水でノズルを洗浄する音 ：動作のあとにノズルを出して製品内部の残水を抜く音 「便器きれい」：便器内にきれい除菌水のミストをかける音や作動音 →「切」に変更することもできます。	34	
●「においきれい」*1が「入」のとき： ・使用状況を学習して運転するため、使用頻度によっては長時間運転していることがあります。(設定が「オート」のとき) ・数日おきに、内部の部品を洗浄するための音がします。	—	
●人体検知センサーは、便器正面側のトイレのドアや壁を透過して人の動きを検知するため、トイレの外にいても「オートふた開閉」や「便器きれい」がはたらき、便ふたが開いたり、プレミストする場合があります。*1 →「オートふた開閉」や「便器きれい」を「切」に変更することもできます。 →センサーの検知距離を変更することができます。	32,34 42	
●凍結による破損を予防するために、ノズルを出して製品内部の残水を抜く作動音がする場合があります。	—	

*1 F2・F2A・F1・F1A以外

その他

アフターサービス

修理を依頼する前に、「故障かな？と思ったら」(P.53～60)をご確認ください。

保証書 (P.67に記載しています。)

- この説明書は保証書付です。必ず「取付店・販売店、お取付日」などの記入をお確かめになり保証書をよくお読みのうえ、大切に保管してください。
- 保証期間は、お取付日から1年間です。

補修用性能部品の最低保有期間

- ウォシュレットの補修用性能部品(※1)の最低保有期間は、製品の生産終了後10年です。
※1 機能維持に不可欠な部品で使用期間中に取り替えの必要が発生する可能性が大きいもの
- 補修用性能部品の保有期間が経過いたしますと修理できない場合があります。保有期間内においても仕様・形状・材質などが異なる部品での提供となる場合がありますので、ご了承願います。また、補修用性能部品の価格は予告なく変更する場合があります。

■部品交換について

- 長年ご使用の場合は、安全・安心の観点から、故障部品以外の電子・電気部品についても同時交換(有料)をおすすめいたします。
- 無料修理により取りはずされた部品・製品はTOTO(株)の所有となります。

詳細情報を見る

補修用性能部品の最低保有期間

<https://jp.toto.com/support/repair/saiteihoyuukikan/>
※通信料がかかります。
※ご利用環境によって閲覧できない場合があります。



延長保証制度(有料)について

延長保証料金やお申込み方法などの詳細は、同梱のご案内チラシまたはTOTOホームページをご覧ください。

- 一般家庭以外(事務所・店舗・病院など不特定多数の方が使用される場所)でのご使用の場合は、保証対象外のためお申込みできません。

TOTO ホームページ <https://jp.toto.com>

定期点検のおすすめ

- 逆流防止装置は必ず6年ごとに定期点検を行ってください。(水が逆流し、人体に影響を及ぼす原因になります。)機能部品は、お取付日より3年以上たったものは定期点検をおすすめします。なお、点検はTOTOメンテナンス(株)修理受付センターにご依頼ください。

定期点検を行った日付を記入しておきましょう!

お問い合わせ先 安心・信頼のTOTOメンテナンス(株)修理受付センターへ

ホームページ <https://www.tom-net.jp>
TEL ☎ 0120-1010-05 FAX ☎ 0120-1010-02
受付：年中無休 受付時間：8:00～18:00
訪問修理：年中無休(一部地域を除く) 営業時間：9:00～17:00

	日付
お取付日	
1回目点検日	
2回目点検日	
3回目点検日	

修理料金について【TOTOメンテナンス(株)修理受付センターにご依頼の場合】

修理により商品の機能が維持できる場合には、ご要望により有料にて修理をさせていただきます。ただし、補修用性能部品の保有期間が経過している商品は、修理できない場合がございます。

標準修理料金は **技術料** + **部品代** + **訪問料** で構成されています。

※標準修理料金以外で発生した費用につきましては、ご請求させていただく場合があります。

修理を依頼されるとき

■保証期間中の修理依頼

- もう一度説明書をよくお読みいただきご確認のうえ、なお異常のあるときにはお求めの取付店・販売店またはTOTOメンテナンス(株)修理受付センターに修理を依頼してください。保証書の記載内容により修理いたします。
- 修理を依頼されるときは必ず保証書をご提示ください。

■保証期間経過後の修理依頼

- お求めの取付店・販売店またはTOTOメンテナンス(株)修理受付センターにまずご相談ください。修理により製品の機能が維持できる場合には、ご要望により有料で修理します。

■延長保証制度をご利用のとき

- 延長保証書の保証期間をご確認ください。修理を依頼される際に、延長保証制度利用の旨をお伝えください。

連絡していただきたい内容

- ご住所、ご氏名、電話番号
- 製品名、品番(TCF...) → 便ふたの裏をご覧ください。
- お取付日 → 保証書をご覧ください。
- 訪問ご希望日

お客様の個人情報のお取り扱い

お客様からお預りした個人情報は関連法令および社内諸規定に基づき、慎重かつ適切にお取り扱いします。詳しくはTOTOホームページをご覧ください。

延長保証制度に関するお問い合わせは、**TOTO(株)延長保証事務局** へお願いします。

TEL ☎ 0120-100514

受付時間：平日9:00～17:00

(土・日・祝日・夏期休暇・年末年始を除く)

必要なとき

重大事故防止のお願い

重大事故防止のためのお願い

温水洗浄便座は電気製品です

ご自宅の温水洗浄便座、
何年お使いですか？
故障していませんか？

長年のご使用や故障したままのご使用は、
電子・電気部品が劣化して発煙・発火などの恐れがあります。



温水洗浄便座を安全に使う3つのポイント

①

定期的な点検を
おすすめします。
まずは自分で
安全チェックを。

安心してご使用いただくため、定期的な点検(有料)をおすすめします。

②

リコール製品や
故障した製品は
使わない
でください。

発煙・発火などの原因になります。すぐに電源プラグを抜き、止水栓を閉めてご使用を中止してください。

③

長期間お使いの
製品は点検と
買い替えを
ご検討ください。

長期間(10年以上)ご使用の温水洗浄便座は買い替えをご検討ください。

温水洗浄便座 セルフ安全チェックポイント

- トイレが焦げ臭いなどいつもと違うにおいがする。
- 便座がときどき冷たい(節電中は除く)。
- 便座が異常に熱いときがある。
- お湯や温風が異常に熱い、または冷たいときがある。
- 便座のゴム足が外れている、ガタツキがある。
- 便座コードの発熱やねじれ、キズ、挟み込みがある。
- 便座にひびや割れがある。
- 操作部のシールがめくれたり、ひび割れたりしている。
- 電源プラグやコードの発熱や焦げ、変色がある。
- 製品や便器を伝って水漏れしている。
- 使うときだけ少量の水がたれて水漏れしている。

上記症状は、発煙・発火などの原因になります。すぐに電源プラグを抜き、止水栓を閉めてご使用を中止し、販売店、工事店またはメーカーへご連絡ください。

一般社団法人
発行元: **日本レストルーム工業会**

<https://www.sanitary-net.com/>

トイレナビ 検索



詳細はこちらをご覧ください

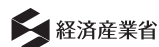

一般社団法人
リビングアメニティ協会

仕様

項目	機種：F4/F4A	機種：F3/F3A	機種：F2/F2A	機種：F1/F1A
定格電源	交流100V 50/60Hz			
定格消費電力	1280W	1278W	1277W	
区分 ^{*1}	瞬間式			
年間消費電力量 ^{*2}	60kWh/年 (72kWh/年)	82kWh/年 (104kWh/年)	80kWh/年(103kWh/年)	
電源コード長さ	1.0m(漏電保護プラグ付)			
洗浄装置	吐水量 ^{*3}	おしり洗浄	約0.32~0.43L/min	
		おしりソフト洗浄	約0.32~0.43L/min	
		ビデ洗浄	約0.29~0.43L/min	
		ワイドビデ洗浄	約0.35~0.43L/min	
	吐水温度	温度調節範囲：切、約30~40℃		
	ヒーター容量	1200W		
	安全装置	温度ヒューズ		
逆流防止装置	バキュームブレーカー、逆止弁			
暖房便座	表面温度	温度調節範囲：切、約28~36℃ (スーパーおまかせ節電時：切)	温度調節範囲：切、約28~36℃ (おまかせ節電時：約26℃、スーパーおまかせ節電時：切)	
	ヒーター容量	500W	50W	
	安全装置	温度ヒューズ		
脱臭装置	方式	O ₂ 脱臭		
	風量	標準モード：約0.09m ³ /min、パワーモード：約0.16m ³ /min		
	消費電力	標準モード：約1.6W、パワーモード：約4.0W		
温風乾燥装置	温風温度 ^{*4}	温度調節範囲：約35~60℃		—
	風量	約0.25m ³ /min		—
	ヒーター容量	261W		—
	安全装置	温度ヒューズ		—
においきれい	風量	約0.04m ³ /min	—	
	消費電力	約1.2W	—	
給水圧力	最低必要水圧：0.05MPa(流動時)、最高水圧：0.75MPa(静止時)			
給水温度	0~35℃			
周囲使用温度	0~40℃			
製品寸法	幅383×奥行530×高さ103mm			
製品質量	約5.0kg	約4.7kg	約4.5kg	

*1 省エネ法(2012年度基準)の区分
*2 省エネ法(2012年度基準)に基づいた測定値、()内はタイマー節電機能を使用しない場合の年間消費電力量
*3 水圧0.2MPaのとき(流動時)
*4 温風吹出口付近における当社測定点の温度
●この製品は、日本国内専用製品です。

■抗菌(※抗菌力は、抗菌加工された製品の表面に細菌が直接接触しないと発揮されません。)

抗菌効果	製品表面の細菌の増殖を抑制します。これはJIS Z 2801の抗菌性試験方法による試験をJNLA認定試験所で実施し、その結果がJIS Z 2801の抗菌効果の基準を満たしたものです。これにより感染防止、防汚、防カビ、防臭、ぬめり防止などの副次的効果を訴求するものではありません。	抗菌剤の種類	無機系
抗菌加工部位	暖房便座、便ふた、ノズル、リモコン(表面シート・ボタン)	抗菌性能持続性	(一社)日本建材・住宅設備産業協会基準により確認
		安全性	(一社)日本建材・住宅設備産業協会基準により確認

禁止事項 酸性、アルカリ性の洗剤は使用しないでください。
取扱注意事項 抗菌力を発揮させるために、製品の表面はよく掃除された状態に保ってください。

必要なとき

交換部品/別売品

●仕様、品番などは、予告なく変更する場合があります。
希望小売価格などの詳細は、TOTO パーツショップをご確認ください。
<https://tom-parts.jp.toto.com>



交換部品

■給水フィルター付水抜栓 (P.48)



品番	TCM9032
----	---------

■脱臭フィルター (P.47)



品番	TCM9920
----	---------

ご購入には、便ふた裏に記載している色名が必要です。

■便座クッション (P.11)



品番	TCM1792R
----	----------

■便ふたクッション (P.10)



品番	TCM1794
----	---------

■脱臭カートリッジ (P.50)



品番	TCM11074
----	----------

別売品

■フレグランスセット

心地よい香りでトイレを演出
芳香剤を置かなくても、トイレを使うときだけ自動でほのかに香ります。

ケースを脱臭排気口 (P.11)に取り付けて、
フレグランスオイルシート^{※1}を入れた
トレーを差し込みます。

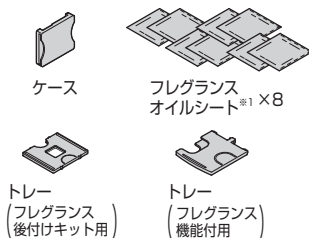

セット内容	品番
フレグランスオイルシート……8枚	
ケース……………1個	
トレー……………各1個	
フローラル……………TCA280	
石けん……………TCA281	
ウッディ……………TCA282	
シトラス……………TCA283	
フローラル・石けん・ウッディ・シトラス (各2枚)……………TCA284	

※1 取り替えるときは、必ず専用のフレグランスセットをお求めください。
交換の目安は約30日間です。
(一般家庭で標準的な使用条件にて使用の場合)

■トレー (フレグランス後付けキット用)

品番	TCM2085
----	---------

■クッション (取付説明書付)

便ふたが窓枠・壁などに
当たる場合の、当たり音
軽減に。



品番	TCA301
----	--------

■らくらくリモコン

付属のリモコンとの併設が必要です。

<F1用>	品番	TCA340
-------	----	--------



<F2・F3・F4用>	品番	TCA339
-------------	----	--------



<F1A用> (オート便器洗浄機能付)	品番	TCA338
------------------------	----	--------



<F2A・F3A・F4A用> (オート便器洗浄機能付)	品番	TCA337
--------------------------------	----	--------



■シール (人体検知センサー用)
センサーの検知範囲を調整するシールです。
<F2・F2A・F1・F1A用>

品番	TCA299
----	--------

TOTOメンテナンス (株) TOTOパーツセンター (裏表紙参照) でご購入の場合

■お届けについて
ご注文から2週間以内に宅配便でお届けします。
※ご注文が集中し、商品の品切れによりお届け日が遅れる場合があります。
あらかじめご了承ください。またお届けが大幅に遅れる場合は、お届け
予定日をご連絡いたします。

■お支払いについて
お届けした宅配業者に、商品代、送料、消費税相当額をお支払いください。
送料につきましては、別途TOTOパーツセンターへお問い合わせください。

■返品・交換について
交換部品の不良などによる返品、交換については、商品到着後8日以内に
TOTOパーツセンターまでご返送ください。
送料はTOTOパーツセンターが負担し商品を送付させていただきます。
お客様のご都合による返品、交換については、商品到着後8日以内に
TOTOパーツセンターまでご返送ください。なお送料はお客様負担となり
ますのでご了承ください。お客様の元で、汚れたり破損した商品や、
一度ご使用になられた商品の返品、交換はいたしかねますので、あらか
じめご了承ください。

製品の安全使用/ご愛用者登録

製品の長期使用に関する本体表示について

1 本体への表示内容

経年劣化により危害の発生が高まるおそれがある事を注意喚起するために、以下の内容の表示をウォシュレット本体に行っています。

- 製造年 (便ふたの裏面などに西暦4桁で表示しています。)
- 注意表記 (便ふたの裏面などに下記の表記を表示しています。)

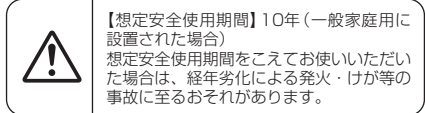

2 想定安全使用期間とは

一般家庭用に設置された温水洗浄便座において、標準的な使用条件の下で、適正な取り扱いで使用し、適正な維持管理が行われた場合に、安全上支障なく使用できる期間として、想定される期間です。無料保証期間とは異なります。また、偶発的な故障を保証するものでもありません。

※一般家庭以外 (事務所、病院等、不特定多数の方が使用される場所) に設置された場合は、使用条件により、想定安全使用期間よりも早い時期に劣化するおそれがあります。

3 標準的な使用条件

環境条件	電圧/周波数	AC100 V 50/60 Hz	機器の定格電圧/周波数による
温度	20℃		JIS A4422 規格票による
給水温度・給水圧	15℃ 0.2 MPa		JIS A4422 規格票による
負荷条件	定格負荷	製品仕様による 標準設置状態	-
想定条件	4人家族 (男性2人、女性2人) において、大便:1回/日/人、小便男性:4回/日/人、小便女性:4回/日/人の使用回数で、一回ごとの洗浄便座機能の使用時間をそれぞれ15秒間とする		JIS A4422 規格票による
取扱維持管理	取扱説明書に記載された通常の使用方法、お手入れ、点検・修理が行われている		

4 経年劣化とは

長期間にわたる使用や処置に伴い生じる劣化をいいます。

ご愛用者登録のお願い

未永くご愛用いただくためにお客様情報の登録をお願いいたします。

ご登録いただいたお客様情報は製品安全に関する大切なお知らせや、暮らしに役立つ情報の提供に使用させていただきます。なお、お客様の個人情報は当社プライバシーポリシーに基づいて適切に管理、取り扱いさせていただきます。詳細はTOTOホームページをご覧ください。

登録のしかた

※複数台登録が可能です。



※表示位置は、機種により異なります。

スマートフォン・タブレット端末で登録される場合は、商品からアクセスし、画面の案内に従って登録してください。

※詳しくは、TOTO ホームページにアクセスし、お客様サポートの「製品のご登録」をご確認ください。
※通信料はお客様負担となります。

パソコンで登録される場合は、TOTO ホームページにアクセスし、お客様サポートの「製品のご登録」より画面の案内に従って登録してください。

TOTOホームページ
<https://jp.toto.com>

登録に関するお問い合わせは、
TOTO (株) ご愛用者登録相談室へお願いします。

TEL ☎ 0120-55-1172

受付時間: 平日9:00~17:00

(土・日・祝日・夏期休暇・年末年始を除く)

定期的な点検

製品の長期間の使用に伴い生ずる劣化(経年劣化)により、安全上支障が生じるおそれがあります。経年劣化による重大事故(火災、感電、やけど、けが、水漏れなど)を防止し、製品をより長く、安全・快適にお使いいただくために、お客さま自身による以下の点検を年1回以上実施いただきますようお願いいたします。不具合があったときは、お求めの取付店・販売店またはTOTOメンテナンス(株)修理受付センターへご連絡ください。

ウォシュレット本体

- ひび割れ・欠け・ガタツキ・変色がありませんか？
- 異常に熱かったり、異常音・異臭がありませんか？
- 水漏れがありませんか？
- 正常に作動していますか？

便ふた

- ひび割れ・欠け・ガタツキ・変色がありませんか？
- 正常に作動していますか？

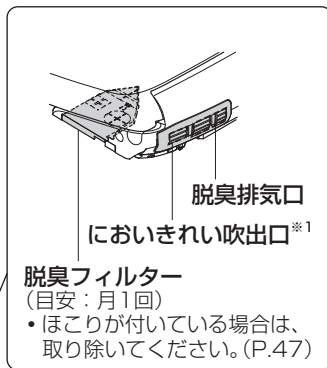

便座

- ひび割れ・欠け・ガタツキ・変色がありませんか？
- 異常に熱かったり、異常音・異臭がありませんか？
- 正常に作動していますか？
- 便座クッションがはずれている場合は、ご購入ください。(P.64)

給水ホース

- 電源プラグに接触していませんか？
- 傷み・はさみ込み・つぶれ・折れ曲がりがありますか？
- 水漏れがありませんか？

止水栓

- 水漏れがありますか？
- 傷み・はさみ込み・つぶれ・折れ曲がりがありますか？

リモコン

- 乾電池が破裂・液漏れしていませんか？

電源プラグ

- ほこりが付いている場合は、取り除いてください。(P.43)
- 異常に熱かったり、異常音・異臭がありませんか？

電源コード

- 傷み・はさみ込み・つぶれ・折れ曲がりがありますか？
- 異常に熱かったり、異常音・異臭がありませんか？

点検箇所	実施日(年・月・日)
ウォシュレット本体	/ / / / / /
便ふた	/ / / / / /
リモコン	/ / / / / /
電源プラグ	/ / / / / /
電源コード	/ / / / / /
止水栓	/ / / / / /

点検箇所	実施日(年・月・日)
給水ホース	/ / / / / /
脱臭排気口	/ / / / / /
においきれい吹出口*1	/ / / / / /
脱臭フィルター	/ / / / / /
便座	/ / / / / /

*1 F2・F2A・F1・F1A以外

TOTO

保証書

この保証書は、保証書の記載内容により無料修理を行うことをお約束するものです。お取付日から下記期間中に故障が発生した場合は、この保証書をご提示のうえ、お求めの取付店・販売店またはTOTOメンテナンス(株)修理受付センターに修理をご依頼ください。

<TOTOメンテナンス(株)修理受付センター> 〒105-8306 東京都港区海岸1-2-20 夕留ビルディング
TEL ☎ 0120-1010-05 FAX ☎ 0120-1010-02

アプリコット F4・F4A・F3・F3A・F2・F2A・F1・F1A 品番: TCF4744*型 TCF4734*型 TCF4724*型 TCF4714*型		保証期間	お取付日から1年間
お客様	お名前	様	TEL - -
	おところ	〒	
	お取付日	年 月 日	

お客様へ

本書をお受け取りになるときに、お求めの取付店・販売店、扱者印、お取付日が記入されていることを確認してください。本書は再発行いたしませんので大切に保管してください。

無料修理規定

- 取扱説明書、施工説明書、本体貼付ラベルなどの注意書にしたがった正常な使用状態で故障した場合には、表記の期間無料修理いたします。
- 保証期間内に故障して無料修理を受ける場合は、取付店・販売店またはTOTOメンテナンス(株)修理受付センターにご依頼のうえ、出張修理に際して本書をご提示ください。
- ご贈答品などで本書に記入してある取付店・販売店に修理をご依頼できない場合には、TOTOメンテナンス(株)修理受付センターにご相談ください。
- 保証期間内でも次の場合には有料修理になります。
 - 使用上の不注意、過失による不具合および不当な修理や改造、分解、破壊行為による故障および損傷
 - お取付後の移設などに起因する故障および損傷
 - 建築躯体の変形など商品以外の不具合に起因する当該品の不具合
 - ねずみなどの動物や昆虫が噛んだり、動物や昆虫の死骸の製品内残留などによる不具合
 - 火災、地震、水害、落雷、その他の天災地変、公害やガス害(硫化水素ガス)、塩害、異常電圧による故障および損傷
 - 製品の凍結による故障および損傷
 - 指定以外の電源(電圧、周波数)、および送電線・周辺器具など外部から発生する電磁波による不具合
 - 指定以外の水質(水道法に定められた飲料水の水質基準に適合しない水)の給水による不具合
 - 車輛、船舶などの移動体への搭載に使用された場合の故障および損傷
 - 駅、商業施設など使用回数の多い場所に設置された場合の摩耗劣化による不具合
 - ゴミかみや水あか固着による不具合
 - 乾電池などの消耗による不具合
 - 日常のお手入れ箇所(水抜栓やフィルターなど)のOリングやパッキンなどの摩耗劣化による不具合
 - 本書の提示がない場合
 - 本書にお客様名、取付店・販売店、扱者印、お取付日の記入がない場合、あるいは字句を書き替えられた場合
- 本書は日本国内においてのみ有効です。
- 本書は再発行いたしませんので紛失しないよう大切に保管してください。

部品交換について

無料修理により取りはずされた部品・製品はTOTO(株)の所有となります。
 ※本書は上記に明示した期間、条件のもとにおいて無料修理をお約束するものです。したがって本書によってお客様の法律上の権利を制限するものではありません。保証期間経過後の修理などについてご不明の場合は、TOTO(株)お客様相談室またはTOTOメンテナンス(株)修理受付センターにお問い合わせください。
 修理完了後にお渡しする修理伝票には修理内容を記載していますので、紛失しないよう大切に保管してください。

TOTO 株式会社

〒802-8601 福岡県北九州市小倉北区中島2-1-1
 お客様相談室 TEL ☎ 0120-03-1010 FAX ☎ 0120-09-1010