

# ★クリアIIシリーズ（間口750サイズ）代替品提案資料

TOTO洗面化粧台をご愛用いただき誠にありがとうございます。

お問い合わせいただきました洗面化粧台の品番は弊社クリアIIシリーズと想定しております。

（販売期間：1987年9月～1990年5月）

間違いないかご確認をお願いいたします。

## 【対象品番】

LDP752C ■ LDP753C ■

LDP752T ■ LDP753T ■

■は色コード（A：ホワイト P：ピンク G：グリーン）



開き扉の裏側に  
品番シールが  
貼ってあります

写真はLDP753CP

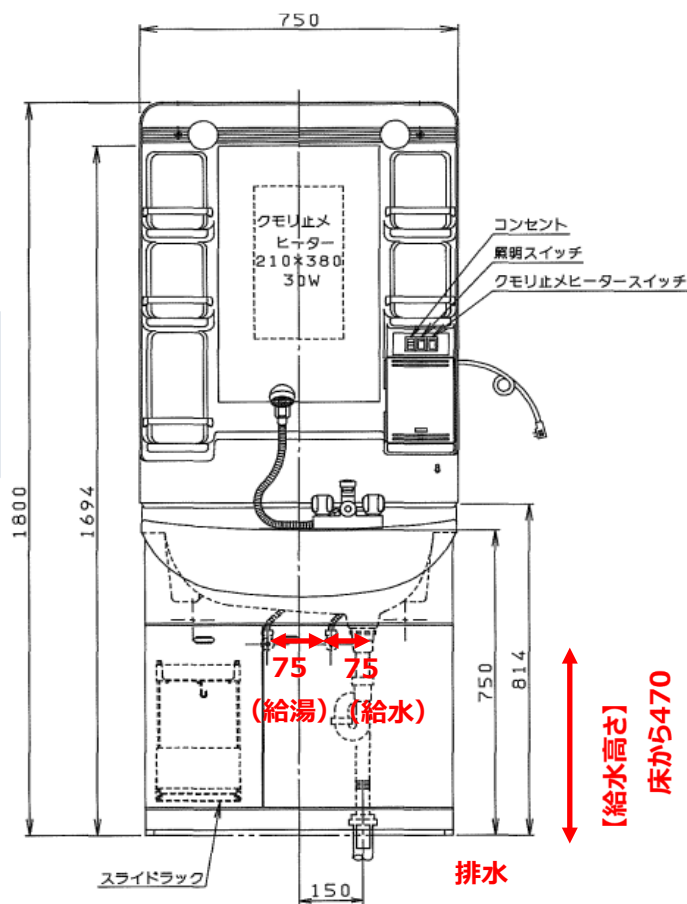

【給水高さ】  
床から5470



2バルブ式  
TL318A型

サーモスタット式  
TL348A型

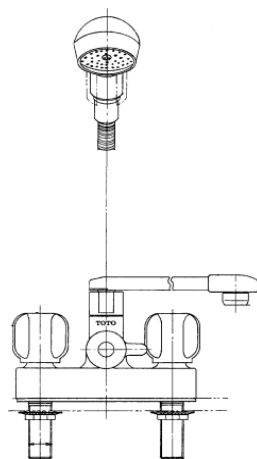

## 水栓取付穴寸法

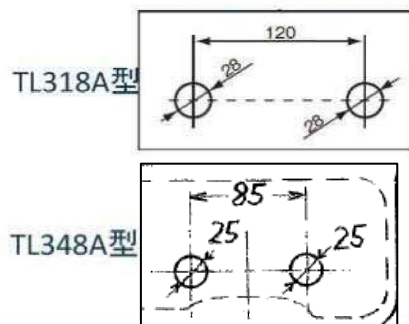

# ★お取替えご提案シート（1）

## 洗面ボウルお取替えをご検討の場合

※補修用性能部品の供給期間は終了しました。

## 水栓金具の修理をご検討の場合

水栓金具の修理をご検討の場合は別紙の水栓分解図をご確認の上、部品の手配をお願いいたします。

分解図がない場合または廃番の場合は水栓金具の修理はできません。

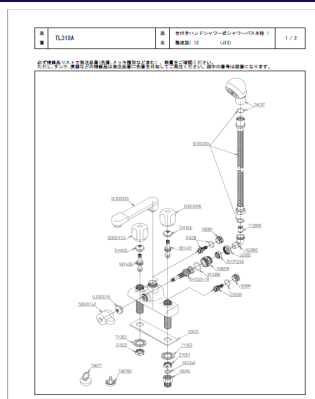

品番	品名	数量	単位	備考
01000001	水栓金具	1	個	
01000002	ハンドル	1	個	
01000003	ステム	1	個	
01000004	カートリッジ	1	個	
01000005	ノズル	1	個	
01000006	ダイヤル	1	個	
01000007	止水栓	1	個	
01000008	止水栓	1	個	
01000009	止水栓	1	個	
01000010	止水栓	1	個	
01000011	止水栓	1	個	
01000012	止水栓	1	個	
01000013	止水栓	1	個	
01000014	止水栓	1	個	
01000015	止水栓	1	個	
01000016	止水栓	1	個	
01000017	止水栓	1	個	
01000018	止水栓	1	個	
01000019	止水栓	1	個	
01000020	止水栓	1	個	

## 水栓金具のみをお取り替えの場合

※補修用性能部品の供給期間は終了しました。

# ★お取替えご提案シート(2)

## 洗面化粧台 まるごとお取り替え

洗面化粧台ごとの交換についてもこの機会にぜひご検討ください。

代替品としてはサクアシリーズをおすすめいたします。

### ※化粧鏡の流用について

洗面ボウルの形状が異なるため、既存鏡の流用はできません。

洗面化粧台一式でのお取替えとなります。

## サクアシリーズ商品特徴

更に詳しくはお近くのショールームへ、またはカタログをおとり寄せください。



ゆったりとして作業のしやすい  
「ひろびろ陶器ボウル」



エアイン機能搭載で節水に貢献する  
「エアインシャワー」



小さな化粧品などを斜めに  
置くことができる「パットレイ」



サツとふくだけで汚れが落ちる  
「セフィオンテクト陶器ボウル」



汚れをはじいてサツとふきとれる  
「クリーントレイ」



たっぷり入り、出し入れしやすい  
「2段引き出しタイプ」



おすすめ例

サクアシリーズ

間口

750mm

品番例

LDSWB075BCGEN1L

(化粧鏡 LMWB075A3SLC2G)

※止水栓は含まれておりません

<汚れの付き方>



広く照らしながら省エネにもなる  
「ワイドLED照明」

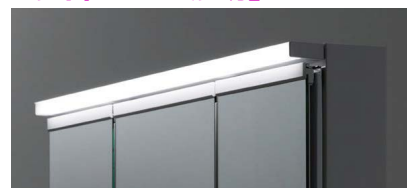

# ★お取替え施工情報

## 『既存の給排水取り出し位置が

## TOTO標準位置（1ページ目参照）の場合』

### サクアの給排水位置

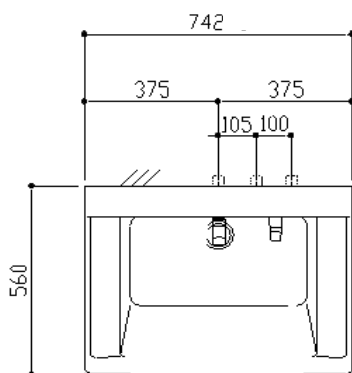

#### 【洗面ボウル高さ800の場合】

##### ■給水・給湯

##### <壁給水の場合>

給水用リモデルユニットの対応範囲を超えてしまうため、  
**サクアの壁給水位置で配管してください。**

##### ■排水

##### <壁排水の場合>

壁排水用リモデルユニットの品揃えはありません。  
**サクアの壁排水位置で配管してください。**

##### <床排水の場合>

サクアの標準排水トラップにて**対応可能**です。

※体重計収納付の場合は排水位置の変更が必要です。

※図は洗面化粧台の洗面ボウル高さが800mmの場合です。

※既設の洗面化粧台の給排水位置が標準の位置と異なる場合はサクアの給排水位置で配管をお願いいたします。

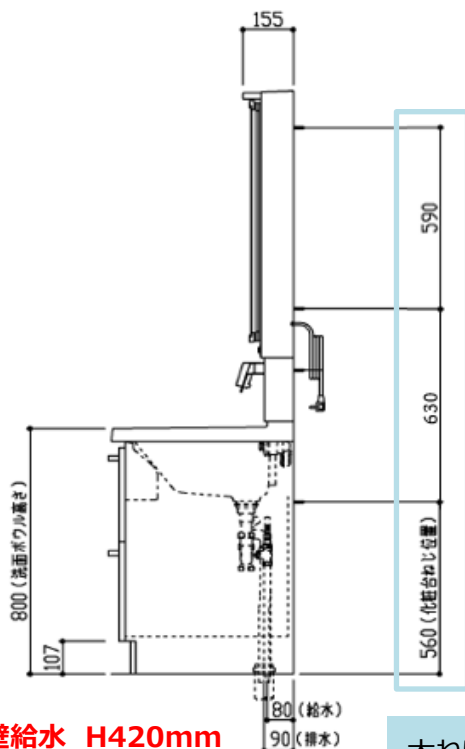
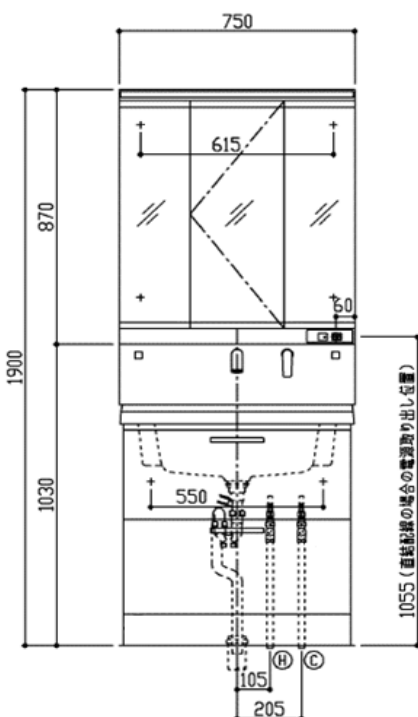

※壁給水 H420mm

木ねじ位置に固定用木棧（巾90×厚み30）  
または、全面に厚み12mm以上のJAS規格品の  
合板を入れてください